



GRIFERÍA DE ALTA TECNOLOGÍA



Catálogo de Repuestos

Ed. 01/2024



Encontrá toda la info
sobre capacitaciones
y material técnico
gratuito.



¿Ya formás parte de **Aula Virtual**?



Regístrate gratuitamente y conocé los cursos que tenemos para vos.

Podés hacerlos en los días y horarios que dispongas!



Inscríbete completando el formulario en:
www.fvsa.com
sección Instaladores



Recibirás por mail tu **usuario** y **contraseña** para ingresar.



Ingresá en:
aulavirtual.fvsa.com
elegí un curso y capacitate gratis.



SUMATE A NUESTRA COMUNIDAD

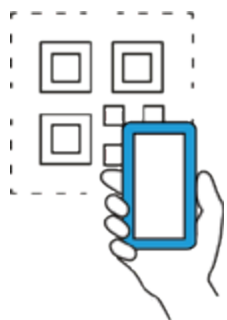

Escaneá
el QR.



Completá tus
datos y listo.



¡YA SOS PARTE!
Y empezarás a recibir
nuestras novedades.



- Últimos lanzamientos.
- Seminarios on line.
- Capacitaciones.
- Novedades.
- Eventos,
- y mucho más.

Grupo de Instaladores



Editar

Grupo de FV GRIFERIA DE ALTA TECNOLOGIA

FV Comunidad de Instaladores

Grupo privado · 5,1 mil miembros



+ Invitar

Compartir

Conversación Destacados Miembros Eventos Multimedia Archivos Guías



Escribe algo...



Foto/video

Encuesta

Destacados

Agregar

Información

FV Comunidad de Instaladores es un grupo pensado para todos los profesionales e interesados en capacitarse en **instalación**, **mantenimiento** y **otros temas relacionados a nuestros productos** y el **rubro en general**.

Privado

Solo los miembros pueden ver quién pertenece al grupo y lo que se publica.

FV Comunidad de Instaladores es un grupo pensado para todos los profesionales e interesados en capacitarse en **instalación**, **mantenimiento** y **otros temas relacionados a nuestros productos** y el **rubro en general**. Sumate para participar, comentar y compartir tus inquietudes.



Escaneá este código para unirte al grupo.

Adaptadores	1	Llaves	40 a 41
Aireadores	1	Llaves de ajuste.....	41
Anillos	2 a 3	Lluvias bidé.....	42
Antivibratorio	4	Mangueras	43
Arandelas.....	4 a 6	Manijas.....	44 a 46
Asientos	7	O'rings.....	47 a 49
Bases	7	Pedal	50
Boquillas	8 a 9	Picos	50 a 55
Botella.....	9	Piezas "T"	56
Botones.....	10	Pistones	57
Bujes	11 a 12	Porta pilas.....	58
Cabezas	13 a 17	Porta rosetas	59
Cajas	18	Porta vaso.....	59
Camisa	18	Prolongadores	59 a 60
Campanas.....	19 a 20	Puente.....	60
Caño.....	21	Reducciones.....	60
Capuchones.....	21	Repisa	60
Cartuchos	22 a 23	Resortes.....	61
Cilindros.....	24	Restrictores	61
Codos.....	25	Retenes.....	62
Conectores	26	Rociadores.....	62
Conexiones.....	27	Rosetas	63 a 65
Conjuntos	28	Sellador.....	65
Contrapeso / Tope	29	Soportes	66
Contratuercas.....	29	Tapas.....	67
Corta chorros	30	Tapones.....	68
Cubre cabezas	30	Topes.....	68
Duchas manuales.....	31	Tornillos.....	69 a 70
Eje	31	Traba	71
Empaquetaduras	32	Transferencias	71 a 72
Escobilla.....	32	Tubos.....	73
Esqueletos	33	Tuercas	74
Filtros	33	Válvulas.....	75
Flexibles.....	34	Valvulita	75
Flor de ducha.....	34	Varillas.....	76
Gomas.....	35	Vasos.....	76
Guardapolvo	35	Visores	77
Guarniciones	36	Volantes	78 a 85
Herramientas	36		
Insertos	37	Orden numérico.....	89 a 97
Jaboneras	38		
Letras	39 a 40	Fotos 1 a 1	101 a 102



Imagen genérica para esta tipología de producto	Cant. venta	Artículo / Descripción Imagen	Unid. emp.
		0341.8.0-D Para volante con tornillo para artículo 0341.	
		0405.8.0-D-CR Para pico standard doble o'ring para juegos 0403, 0405 y 0415.	
		0412.01.29-D Adaptador para manguera.	
		0414.8.0-D-CR Para pico standard doble o'ring para juegos 0408, 0410 y 0414.	
		0420.22.0-D-CR Para pico standard doble o'ring para juegos 0420 y 0421.	

Imagen genérica para esta tipología de producto	Aireadores		
		0201/40.7.C-B Para boquillas con 3 arandelas de goma M24 x 1 y M22 x 1.	
		0201/40.7-D Plástico Perlator.	
		0201/87.7.I-D Plástico Perlator para boquillas de 3/4".	
		0205/87.7-D Oculto para picos para lavatorio M18.5 x 1.	
		0207/17.7.I-D Oculto Cache Jr. M21.5 x 1.	
		0207/28.7.I.O-D Para pico Melody M16.5 x 1 más llave de ajuste.	

Imagen genérica para esta tipología de producto	Cant. venta	Artículo / Descripción Imagen	Unid. emp.
		0103/16.12-D-CR Para letra línea FV 16 en acabado cromo.	
		0103/16.12-D-OR Para letra línea FV 16 en acabado oro.	
		0103/41.19-D Retén con rejilla para cabeza cerámica de 1/2" corta y larga.	
		0103/46.16-D-CR Decorativo para campana líneas FV 46, 47, 72, 82 y 86 en cromo.	
		0103/46.16-D-OR Decorativo para campana líneas FV 46, 47, 72, 82 y 86 en oro.	
		0103/62.12A-D-CR Para letra línea FV 62 cruz en cromo. Modelo actual.	
		0103/62.12A-D-OR Para letra línea FV 62 cruz en oro. Modelo actual.	
		0103/62.12-D-CR Para letra línea FV 62 cruz en cromo, oro. Modelo anterior.	
		0103/64.12A-D-CR Para letra línea 64, en cromo. Modelo actual.	
		0103/64.12A-D-OR Para letra línea 64, en oro. Modelo actual.	
		0103/64.12-D-CR Para letra línea 64, en cromo. Modelo anterior.	
		0103/64.12-D-OR Para letra línea 64, en oro. Modelo anterior.	
		0103/64.16-D-CR Decorativo para campana línea FV 64, en cromo.	
		0103/64.16-D-OR Decorativo para campana línea FV 64, en oro.	

Cant. venta	Artículo / Descripción Imagen	Unid. emp.	Cant. venta	Artículo / Descripción Imagen	Unid. emp.
	0103/84.16-D-CR Decorativo para campana línea FV 84, en cromo y platil.			0206/87.25-D Plástico antifricción para juego monocomando de pared.	
	0103/84.16-D-OR Decorativo para campana línea FV 84, en oro.			0210/46.19-D-CR Decorativo para pico de bañera hidromasaje línea FV 46 en cromo.	
	0106/39.23.0-D-CR Decorativo para fijación.			0210/46.19-D-OR Decorativo para pico de bañera hidromasaje línea FV 46 en oro.	
	0106/92.6-D Anillo plástico (tapa de los juegos 0106.02 y 0216).			0411.04.10-D Decorativo para monocomando 0411.01/24 y 0411.01/27.	
	0108/B3.24.0-D-CR Decorativo para fijación.			0411.04/39.15-D-CR Base monocomando en cromo.	
	0160/72.16-D-CR Decorativo para accesorios línea 72 en oro.			0411/87.15-D-CR Base monocomando 0411/87-CR.	
	0181/39.15.0-D-CR Base para monocomando.				
	0181/B1.15.0-D-CR Base de monocomando 0181/B1-CR.				
	0181/B3.15.0-D-CR Base para monocomando.				
	0201/46.15-D-CR Decorativo para base pico lavatorio líneas FV 46 y 47 en cromo.				
	0206/39.23.0-D-CR De fijación.				
	0206/39.24.0-D-CR Decorativo para monocomando pared.				
	0206/87.23.0-D-CR De fijación entre pico y tapa para monocomando de pared en cromo.				
	0206/87.24.0-D-CR De fijación entre capuchón y tapa para monocomando pared en cromo.				



Cant. venta	Artículo / Descripción Imagen	Unid. emp.
	0294.47-D Plástico para llave lateral lavatorio y bidé. 	

Imagen genérica para esta tipología de producto	Arandelas		
	(50)	0100.24A-D50 Para transferencia juego lluvia Unimix Ø10 x 5.	50
	(50)	0100.40C-D50 Plástica Ø18,6 x 2,5 para juego 0412.01 y esqueletos de embutir.	50
	(100)	0100/49.32-D5 De fricción para cabezales de lujo.	5
		0103/41.10-D De cierre para cabeza cerámica.	
		0103/41.6-D De fricción para cabeza cerámica de 1/2" corta y larga.	
	(10)	0103/42.24-D10 De seguridad en abanico con dentado exterior para sujeción vol-cab.	10
	(20)	0103/49.5-D20 Antifricción para volante para líneas FV 49 y 49L.	20
		0103/85.22-D De acero inox. p/lav.-bidé líneas FV 47V, 64V, 68V, 83V, 84V, 85V y 87V.	
		0106.02.25-D De cierre para transferencia del juego 0112 (modelo nuevo).	
	(10)	0106.25-D10 De cierre para transferencia lluvia 0106.	10
	0112/15.25-D De cierre para transferencia del juego 0112 (modelo viejo).		

Cant. venta	Artículo / Descripción Imagen	Unid. emp.	Cant. venta	Artículo / Descripción Imagen	Unid. emp.
(10)	0119.18-D10 De goma para transferencia Duchamatic 0119.	10		0207/15.22-D De acero inoxidable para lavatorio y bidé línea FV 15.	
	0119.44-D Plástica Ø18,6 x 2,5 x 14 p/mang. duchador 0311/93 y 0412.01/90.			0207/15.9-D De latón para pieza "T" del pico lavatorio líneas FV 15 y 61P.	
	0180/50.13A-D Plástica Ø44 x 27 para juegos comp. lav.-bidé s/transf. y cocina mesada.			0240.10-D Antifricción de acero para descarga cromada Ø32.	
	0181/92.17.R De goma para lavatorio línea FV 92.		(10)	0294.15-D10 Plástica celeste para contratuerca bidé.	10
	0181/92.8.R De chapa para lavatorio línea FV 92.		(20)	0294.43A-D20 Plástica para lavatorio y bidé Ø28,5 x 2,5.	20
	0181/93.17-D De goma para lavatorio línea FV 93.			0295/15.4-D Para línea FV 15 cónica (negra) para bidé.	
	0181/93.8-D De chapa para lavatorio líneas FV 92 y 93.			0295/15.5-D Para línea FV 15 de cierre suplementaria (verde) para bidé.	
	0182/92.17.R De goma para lavatorio a pistón línea FV 92.			0295/18.12-D Repuesto arandela de goma 47 x 31 x 1.	
	0188/68.3-D Arandela de cierre.			0362.8-D De goma para caño curvo de Pressmatic art. 0362.	
	0188/75.7-D Antifricción Ø50 x 35,8 para juego bidé compacto con transferencia.			0365.A31-D De fibra para asiento manija de válvula Sloan.	
	0201/40.6-D De goma para picos lavatorio y juegos bañera hidromasaje.			0365.B39-D De goma cónica de cierre de válvula Sloan art. 0365.	
	0201/42.22.R De chapa Ø44 x 29 para picos de juegos bañera hidromasaje.			0365.F3-D De fricción para unión caño de descarga válvula Sloan art. 0365.	
(20)	0207.2-D20 De plástico para esqueletos juegos 0414 y 0415.	20		0365.S20A-D Para asiento de válvula Sloan art. 0365.	
	0207/15.12-D De goma para esqueleto bidé línea FV 15.			0365.S5-D De goma Ø 60,7 para campana de válvula Sloan art. 0365.	

Cant. venta	Artículo / Descripción Imagen	Unid. emp.	Cant. venta	Artículo / Descripción Imagen	Unid. emp.
	0403/24.3-D Para línea FV 24 de seguridad plástica para pico de caño.		(50)	0451/15.16-D50 De goma.	50
(10)	0405.9-D Plástica para juegos 0405 y 0408.		(100)	0451.16-D10 De goma para válvula de 13 mm, aprobada.	10
	0411.01.17-D De goma para juego Swing (medialuna).		(10)	0451.17-D5 De goma para válvula de 19 mm, aprobada.	5
	0411.01.8-D Metálica para juego Swing (medialuna).		(50)	0532.22-D5 De goma para unión de manguera de 1/2".	5
	0411.12-D De goma Ø 48 x 33 para base de juego Unimix.			0801.7-D Para llave de gas, 13 -19 mm.	
	0411.13-D De acero inoxidable.			0803.7-D Para llave de gas, 25 mm.	
	0412.01.17-D De goma para base de Swing Plus art. 0412.01/90.				
	0412.01.8-D Especial (latón) para base del juego Swing Plus art. 0412.01/90.				
	0416.14.R De goma para válvula del Duchamatic.				
(5)	0416/15.3-D5 De seguridad para juegos de cocina tradicionales.	5			
(100)	0430.17A-D10 Plástica 1/2" p/cabezas corta/larga y transf. lluvia y bidé std. y lujo.	10			
(20)	0430.18-D5 Plástica de 3/4" para cabezas de 3/4", aprobada, alta.	5			
(10)	0431.11A-D5 Plástica Ø 21 x 18,5 x 1,5 para cabeza de lavatorio compacto junior.	5			
(100)	0451.15-D5 De goma para válvula de 9 mm, liviana.	5			

Imagen genérica para esta tipología de producto	Cant. venta	Artículo / Descripción Imagen	Unid. emp.
		0361.01.30.0-D De jaula plástico lujo.	
		0361.30.0-D De jaula plástico standard.	
		0368.30.0-D Plástico (canasta) con o'ring, para válvula 0368 (conjunto N° 9).	

Bases

	0106/85N.T.1-R-CR Para cartucho juego monocomando línea 85N Dominic New.	
	0106/L2.T.1.0-R-NG Para cartucho juego monocomando línea L2 Epuypén.	
	0213/85.4.0-D Para líneas FV 85 y 85L para pico bañera hidromasaje.	
	0411.01.10A-D-CR Cuerpo cocina plástica para juego Swing (modelo nuevo).	
	0411.01.10-D-CR Cuerpo cocina plástica para juego Swing (modelo viejo).	
	0411.01.26-D Suplemento negro para artículos 0411.01, 0412.01 y 0423.	
	0411.10-D-CR Para juego 0411, plástica.	

Imagen genérica para esta tipología de producto	Cant. venta	Artículo / Descripción Imagen	Unid. emp.
		0103/15.4-D Plástica, negra para línea FV 15 para pico salida bañera.	
		0103/28.4.0-D-CR Con aireador y arandela para pico línea 28 en cromo.	
		0103/42.4.0-D-CR Para línea FV 42 completa para pico bañera y lavatorio en cromo.	
		0103/42.4.0-D-OR Para línea FV 42 completa para pico bañera y lavatorio en oro.	
	(10)	0103/50.3-D Plástica negra para pico del 0310/93.	
		0181/39.4.0-D-CR Completa armada con cortachorro y aireador.	
		0181/D6.7.0-D Boquilla con aireador.	
		0201.3B.1.0-D-CR Completa para pico lavatorio Baccarat.	
	(5)	0201.3B-D5 Para línea FV 20,25 y 75 plástica para pico lavatorio.	5
		0201/40.4.0-D-CR Metálica con cortachorro M22 en cromo.	
	0201/85.8-BT Boquilla Slim.		
	0201/87.7.0-D-CR Armada con aireador p/pico lavatorio líneas FV 84, 87 y 88 en CR.		
	0203/39.5.0-D-CR P/pico lavatorio art. 0203 y 0207/39 metálica con aireador, en cromo.		
	0207/20.3-B Plástica, negra p/pico lavat. B1P, B6, E1P y monoc. 24 y 27 mod. nuevo.		

Cant. venta	Artículo / Descripción Imagen	Unid. emp.
	0207/49.4.0-D-CR Para líneas FV 49 y 49L metálica comp. c/o'ring p/pico lav. en cromo.	
	0207/59.4.0-D-CR Para líneas FV 59 y 59L metálica comp. c/o'ring p/pico lav. en cromo.	
	0207/B4.8.0-D Cortach. cónica plást. neg. p/0103/17, 0112/18-28-39A-D7 y 0207/B2P.	
	0210/42.4.0-D-CR Completa para pico bañera hidromasaje en cromo.	
	0210/42.4.0-D-OR Completa para pico bañera hidromasaje en oro.	
	0310/B1.4.0-D-CR Completa para juego 0310/39, en cromo.	
	0361.4.0-D-CR Armada completa para artículo 0361, en cromo.	
	0416/15.4.0.M-D-CR Metálica completa para pico cocina con cortachorro, en cromo.	
	0416/15.4.0.M-D-OR Metálica completa para pico cocina con cortachorro, en oro.	
	0416/18.7-D5 Boquilla para línea 18.	

Botella

0340.4.0-D
Para dosificador de jabón líquido Pressmatic "Soluciones Inteligentes".















































Imagen genérica para esta tipología de producto	Cant. venta	Artículo / Descripción Imagen	Unid. emp.
		0103/M3.16-D-CR Repuesto botón, en cromo.	
		0106/46.26-D-CR Para art. 0106.02 y 0310/46 tirador de transferencia, en cromo.	
		0106/87.16-D-CR Para art. 0106.02 tirador de transferencia, en cromo.	
		0112/15.16-D-CR Para l. FV 15, 16, 20P, 38, 61P, 92 y 94 tir. transf. p/jgos. 0106.02 y 0310.	
	(5)	0166/15.4-D5 De goma para percha 0166/15.	5
		0310/39.16-D-CR Para transferencia 0310/39.	
		0310/B3.16-D-CR Para transferencia 0310/B3.	
		0310/L6.5.10-D-CR Para transferencia, en CR.	
		0310/L6.5.10-D-NG Para transferencia, en NG.	
		0360.16-B Pressmatic Ø34,5 para art. 0360, 0361 y 0362.	
	0361.01.16-B Pressmatic Ø45,5 para art. 0361.01.		
	0372.25.0-B De accionamiento para FV-Ecomatic.		
	0372.01.16.0-BT Botón de accionamiento.		















Imagen genérica para esta tipología de producto	Cant. venta	Artículo / Descripción Imagen	Unid. emp.
		0103/28.19-D-CR Para volante línea FV 28, en cromo.	
		0103/42.22-D-CR Para línea FV 42 BC, GC y RO c/ borde p/llave de paso, en cromo.	
		0103/42.5-D-CR Para l. FV 42 BC, GC y RO con borde p/campana, en cromo.	
		0103/42.5-D-OR Para l. FV 42 AO, BO, CO, GL, NG y OR con borde p/campana, en oro.	
		0103/46.18.R-C Para líneas FV 46, 47, 57 y 86 porta campana en cromo.	
		0103/46.18.R-OR Para líneas FV 46, 47, 57 y 86 porta campana en oro.	
		0103/57.5.0-D-CR Para línea FV 57 con borde para juego de embutir, en cromo.	
		0103/57.5.0-D-OR Para línea FV 57 con borde para juego de embutir, en oro.	
		0103/59.16-R-CR Para volante líneas FV 59 y FV 59L en cromo.	
		0103/62.5-D-Color Para línea FV 62 con borde para juego de embutir, en CR y OR.	
	(10)	0103/63.18.1-D10 Porta roseta de plástico.	10
	(3)	0103/82.9-D3 Freno para volantes "Lever" de pared.	3

Cant. venta	Artículo / Descripción Imagen	Unid. emp.	Cant. venta	Artículo / Descripción Imagen	Unid. emp.
	0103/84.5-D-Color Con borde para volante línea 84, en CR y LT.			0203/87.3.0-D-CR Soporte con prisionero línea 87, en cromo.	
	0103/85.5-D-CR Para líneas FV 85 y 85L porta campana para volantes, en cromo.			0207/C3.18-D3 Porta roseta plástico C3.	3
	0103/H4.15.0-R-CR Repuesto buje de pared línea H4 Chaltén en cromo.			0207.PM1.9-D2 Repuesto bujes adaptadores M28 x 1.5 - W23,5 x 19.	2
	0103/N2.27-D10 Buje para roseta para línea N2.	10		0342.5-D-CR Guía con borde para art. 0342, 0343 y 0344.	
	0103.PP1.3-D2 Repuesto bujes adaptadores M28 x 1.5 - W23,5 x 19.	2		0489/16.3A-D De reducción plástico para llaves de paso.	
	0115.19-D De goma para pico cambiador.			0489/23.3-D De reducción metálico para llaves de paso.	
	0119.34-D10 Obturador para Duchamatic y para transferencia bidé monocomando.	10		0801.8A.0-D-NG Indicador plástico para llave de gas, 13-19 mm.	
	0119.44.6-D10 Obturador para transferencia bidé monocomando.	10		0810.01.8.0-D-CR Para llave de gas, 13-19 mm, en cromo.	
	0120/42.4-D Porta glóbulo.				
	0201/46.5-D-CR Para líneas FV 46 y 47 con borde para lavatorio y bidé, en cromo.				
	0201/46.5-D-OR Para líneas FV 46 y 47 CO, OR y PO c/borde p/lavatorio y bidé, en oro.				
	0201/57.5-D-OR Para línea FV 57 con borde para lavatorio y bidé, en oro.				
	0201/64.5-D-CR Para líneas FV 62 y 64 con borde para campana, en cromo, oro.				
	0201/64.6-D-CR Para línea FV 64 con borde para accesorios, en cromo.				

Cant. venta	Artículo / Descripción Imagen	Unid. emp.	Cant. venta	Artículo / Descripción Imagen	Unid. emp.
	0100.27.1-BT-N Larga, standard, estría fina, p/embutir líneas 20, 25, 61 y 75. 			0103/15.27.0A-BT Para embutir líneas 15, 16, 17, 38, 61P y 61N (nuevo modelo). 	
	0103.12B.0-B-N Transferencia para embutir, standard, estría fina. Líneas 20, 25, 61 y 75. 			0103/15.27.0-BT Para embutir líneas 15,16, 20P, 25P y 61P (modelo antiguo). 	
	0103.12B.0-DH-N Transferencia para embutir, standard, estría fina. Líneas 20, 25, 61 y 75. 			0103/24.12.0-BT Transferencia completa para embutir líneas 20N, 24, 24P, 27, B2 y B2P. 	
	0103.12B.0-D-N Transferencia para embutir, standard, estría fina. Líneas 20, 25, 61 y 75. 			0103/24.27.0-BT Para embutir líneas 20N, 24, 24P, 27, B1, B1P, B2, B2P y B4. 	
	0103/15.10.0-D Transferencia para embutir líneas 15, 16, 20P, 25P y 61P (modelo antiguo). 			0103/40.12.0-B Transferencia lujo para embutir líneas 63, 73, 74, 41, 42 y 57. 	
	0103/15.10.0-DH Transferencia para embutir líneas 15, 16, 20P, 25P y 61P (modelo antiguo). 			0103/40.12.0-D Transferencia lujo para embutir líneas 63, 73, 74, 41, 42 y 57. 	
	0103/15.12.0-BT Transferencia p/embutir líneas 15, 16, 17, 38, 61P y 61N (modelo 2007). 			0103/40.27.0A-BT Larga de lujo para embutir líneas 41, 42, 57, 63, 73 y 74. 	

Cant. venta	Artículo / Descripción Imagen	Unid. emp.	Cant. venta	Artículo / Descripción Imagen	Unid. emp.
	0103/41.0.2-BT-F y K Cerámica para embutir, para todos los juegos excepto la línea 49.			0201/15.5.0-BT Corta standard, para líneas 15, 16, 20P, 25P, 38 y 61P.	
					
	0103/42.12.0-BT Transferencia para embutir, todas las líneas excepto la 49.			0201/24.2.0-BT Corta std. p/l. A1P, A1N, B1, B1P, B2, B2P, B4, E1, E1P, E2, E2P, 20N, 24 y 27.	
					
	0103/49.12.0-D Transferencia para embutir línea 49 Alesia.			0201/24.2.0-BT-N Corta std. p/l. A1P, A1N, B1, B1P, B2, B2P, B4, E1, E1P, E2, E2P, 20N, 24 y 27.	
					
	0103/B4.12.0-D Transferencia tiradora para ducha línea B4 "Llosa".			0201/40.5.0A-BT Corta de lujo p/art. 0418, I. FV 63, 73, 74, 41, 42 y 57.	
					
	0103/H3.42.0A-BT Transferencia ducha líneas H3 - H3L - C3.			0202/41.5.0-BT-F y K Corta p/todas las líneas cerámicas incluyendo ducha I. FV 49.	
					
	0112/15.40.0-BT Corta standard arm. niq. p/art. 0112, 0118, 0409, 0416, 0421 y 0425.			0210.2.0-D-F y K Cerámica 3/4", para juegos de hidromasaje, fría y caliente.	
					
	0185/75.5.0-D Para compacto junior lavatorio, rosca W 18,7 x 19.			0294.18B.0-DH-N Transferencia bidé standard, estría fina p/líneas FV 20, 25, 61, 75 y 76.	
					

Cant. venta	Artículo / Descripción Imagen	Unid. emp.	Cant. venta	Artículo / Descripción Imagen	Unid. emp.
(5)	0294.18B.0-D-N Transferencia bidé standard, estría fina p/líneas FV 20, 25, 61, 75 y 76.			0294/40.18.0-DH Transferencia para bidé de lujo.	
					
	0294/15.18.0-B Transferencia bidé p/líneas FV 15, 16, 17, 38, 61P, 61N y E17.			0295/39.18.0-D Transferencia bidé para líneas 18, B3, C3, D3, D4, D5 y D7.	
					
	0294/15.18.0-D Transferencia bidé p/líneas FV 15, 16, 17, 38, 61P, 61N y E17.			0295/A1.5.0D-D-CR Transferencia bidé p/líneas FV A1P, A1N, B1, B1P, E1 y E1P.	
					
	0294/15.18.0-DH Transferencia bidé p/líneas FV 15, 16, 17, 38, 61P, 61N y E17.			0295/A1.5.0D-DH-CR Transferencia bidé p/líneas FV A1P, A1N, B1, B1P, E1 y E1P.	
					
	0294/24.18.0-D Transferencia bidé p/líneas FV 20N, 24, 24P, 27, B2, B2P, E2 y E2P.			0295/B4.10.0-D-N Transferencia tiradora para bidé línea B4 "Llosa".	
					
	0294/24.18.0-DH Transferencia bidé p/líneas FV 20N, 24, 24P, 27, B2, B2P, E2 y E2P.			0341.2.0-D Completa para art. 0341.	
					
	0294/40.18.0-D Transferencia para bidé de lujo.			0342.2.0-D-CR Completa para art. 0342, 0343 y 0344.	
					

Cant. venta	Artículo / Descripción Imagen	Unid. emp.	Cant. venta	Artículo / Descripción Imagen	Unid. emp.
	0368.2.0-D Completa para válvula 0368 (conjunto N 10). 		(5)	0430.6.0A-D-CR Completa aprob. con prensa estopa de 1" p/art. 0430, 0436 y 0471. 	
(5)	0430.0.2.1-D-B Comp., bronce, 1/2" aprob. c/o'ring, cruz fija, p/0430, 0436, 0470 y 0471. 			0430.71.1-BT-N Corta standard estría fina niquelada. 	
(5)	0430.0.2.1-D-CR Comp., bronce, 1/2" aprob. c/o'ring, cruz fija, p/0430, 0436, 0470 y 0471. 			0431.0.2-D Completa liviana de 1/2" para artículo 0431. 	
(5)	0430.0.2.3-D Comp., 1/2" aprob. c/o'ring, cruz fija, p/0420, 0432, 0436.01 y 0474. 			0433.0.2-D Completa liviana de 1/2" con cruz fija para art. 0433. 	
	0430.0.3.1-D Comp. aprob. bronce, 3/4" c/o'ring p/art. 0430, 0436, 0470 y 0471. 			0461.0.1A-D Completa 1/2" aprob. alta c/o'ring cruz fija p/art. 0474 y 0475. 	
	0430.0.3.1-D-CR Comp. aprob. cromada, 3/4" c/o'ring p/art. 0430, 0436, 0470 y 0472. 			0461.0.2-D Completa 3/4" aprob. alta c/o'ring cruz fija p/art. 0474 y 0476. 	
	0430.0.3.3-D-CR Completa aprobada 3/4" c/o'ring y cruz fija p/art. 0432. 			0463.5.0-D De 3/4", estría fina p/art. 0478 19 mm y 0489 de 13 y 19 mm. 	





























Cant. venta	Artículo / Descripción Imagen	Unid. emp.
	<p>0480/46.27.0-D-F y K De 3/4" cerámica para llaves de paso 0480.</p> 	
	<p>CA13CE.P01KCT-BT De cierre cerámico.</p> 	
	<p>CA13TT.P02FV-D De transferencia plástica.</p> 	

Imagen genérica para esta tipología de producto	Cant. venta	Artículo / Descripción Imagen	Unid. emp.
		0363.11.0-D Para lavatorios electrónicos 0363 y 0363.03.	
		0364.12-D Porta pilas blanca para art. 0364, 0366.01, 0374.01 y 0375.01.	

Camisa

		0406.6.R Plástica para manija Unimix.	
			

Cant. venta	Artículo / Descripción Imagen	Unid. emp.	Cant. venta	Artículo / Descripción Imagen	Unid. emp.
(10)	0100.13D-D-CR Para líneas FV 20 y 25 plástica para todos los juegos en cromo. 			0103/38.13-D-CR Para línea FV 38, todos los juegos, en cromo. 	
(10)	0100/60.13G-D-CR Para líneas FV 61 y 75, todos los juegos, en cromo. 			0103/42.13-D-Color Para l. FV 42, 72 y 82, todos los juegos en BL, CR, GL y PE. 	
	0103/15.13-D-CR Para líneas FV 15 y 61P todos los juegos, en cromo. 			0103/42.13-D-OR Para líneas FV 42, 72 y 82, todos los juegos, en oro. 	
	0103/16.13-D-CR Para línea FV 16 todos los juegos, en cromo. 			0103/46.13.0-D-Color Para líneas FV 46, 47 y 86, juegos de embutir, en CO, CR, LT y PO. 	
	0103/17.13-D-CR Para línea FV 17, todos los juegos, en cromo. 			0103/49.13-R-CR Para línea FV 49 metálica para ducha, lavatorio y bidé, en cromo. 	
	0103/20.13-D-CR Para líneas FV 20P y 25P, todos los juegos, en cromo. 			0103/57.13.0-D-Color Para línea FV 57 juegos de embutir, en BO, CO, CR y GL. 	
	0103/24.13-D-CR Para líneas FV 24 y 27 para lavatorio, bidé y lluvia de embutir, en cromo. 			0103/57.13-D-Color Para línea FV 57 lavatorio y bidé, en BL, CR y GL. 	

<i>Cant. venta</i>	<i>Artículo / Descripción Imagen</i>	<i>Unid. emp.</i>	<i>Cant. venta</i>	<i>Artículo / Descripción Imagen</i>	<i>Unid. emp.</i>
	<p>0103/62.13.0-D-Color Para línea FV 62 con porta roseta y buje, en CO, CR.</p> 			<p>0103/E2.13-D-CR Para líneas FV B2 y E2, todos los juegos, en cromo.</p> 	
	<p>0103/62.13-D-CR Para línea FV 62, todos los juegos, en cromo.</p> 			<p>0201/46.13-D-Color Para líneas FV 46, 47 y 86 lavatorio y bidé, en CR y PE.</p> 	
	<p>0103/64.13.0-D-Color Para línea FV 64 completa todos los juegos, en CO, CR, STC.</p> 				
	<p>0103/70.13-D-CR Para línea FV 70, todos los juegos, en cromo.</p> 				
	<p>0103/83.13-D-Color Para línea FV 83, todos los juegos, en CR, QL.</p> 				
	<p>0103/84.13-D-Color Para línea FV 84, todos los juegos, en CR, LT y PE.</p> 				
	<p>0103R/85.18A-D-CR Para línea FV 85, todos los juegos, en cromo.</p> 				





















Cant. venta	Artículo / Descripción Imagen	Unid. emp.
	<p>0362.6-D Curvo Ø3/8" para art. 0362 Pressmatic.</p> 	

Imagen genérica para esta tipología de producto	Capuchones
	<p>0106/92.7.R-CR Para art. 0108/92, juego de bañera, en cromo.</p>
	<p>0181/87.7A-D-CR Para art. 0181/87, juego de lavatorio, en cromo.</p>
	<p>0181/B1.7-D-CR Para art. baño 39, B1 y B5 y cocina B1, B2, B5, 39 y 87, en cromo.</p>
	<p>0189/93.7-D-CR Para art. 0310/93, juego de bañera, en cromo.</p>
	<p>0406.7-D-CR Para art. 0406 línea Unimix plástico, en cromo.</p>
	<p>0406/92.7-D-CR Para art. 0106/92, juego de bañera exterior, en cromo.</p>
	<p>0411.01.7A-D-CR Para art. 0411.01/90, juego de cocina, en cromo.</p>
	<p>0411.7.1-D-CR Para art. 0411 línea Unimix plástico, en cromo.</p>

Cant. venta	Artículo / Descripción Imagen	Unid. emp.	Cant. venta	Artículo / Descripción Imagen	Unid. emp.
	0104.25.0-R Termostático Thermomix completo. 			0216/68.25.0-D Para juegos termostáticos de 1/2" 0216 y 0218. 	
	0106/95.25.0-D Alto caudal p/jgos. baja presión 0106.02, 0108.02 y 0310/93 de 40 mm. 			0217.25.0-R Para juegos 0217 y 0219. 	
	0181/B5.25.0-D Cerámico de 35 mm con base alta. 			0360.25.0-B Completo para Pressmatic art. 0360, 0360.01, 0361, 0361.02 y 0362. 	
	0181/D8.25.0-BT Cerámico de 25 mm cierre superior y alto caudal. 			0361.01.25.0-B Completo Pressmatic de lujo para art. 0361.01 y 0361.03 (modelo ant.). 	
	0181/L2.25.0-BT Cerámico de 35 mm para base plástica. 			0372.5.0-R Cabeza para Ecomatic. 	
	0189/93.25.0-D Completo de 40 mm con base alta. 			0406.25.0-D Completo Unimix para lluvia lavatorio, bidé y cocina de 41 mm. 	
	0189/D8.25.0-BT Cerámico de 25 mm cierre inferior. 			0411.01.25.0-BT Cerámico de 35 mm con base alta. 	

Cant. venta	Artículo / Descripción Imagen	Unid. emp.
	<p>0411/B1.25.0-BT Cerámico de 35 mm con base baja.</p> 	
	<p>0411/B3.25.0-D Cerámico de 40 mm con base baja.</p> 	
	<p>0411/B3.25.0-DH Cerámico de 40 mm con base baja.</p> 	
	<p>0412/96.25.0-D Augusta.</p> 	
	<p>CTM25.SLS.01-BT Temporizado para válvula automática.</p> 	





Cant. venta	Artículo / Descripción Imagen	Unid. emp.
	<p>0340.25.0-D De extracción de jabón líquido art. 0340 en cromo.</p> 	
	<p>0361.01.26-D Plástico para Pressmatic de lujo art. 0361.01.</p> 	
	<p>0361.26-D Plástico para Pressmatic art. 0360.01, 0361, 0361.02 y 0362.</p> 	
	<p>0367.4.0-D-N Plástico para válvula 0368.01.</p> 	
	<p>0372.3.0-D Cilindro para Ecomatic.</p> 	

Imagen genérica para esta tipología de producto	Cant. venta	Artículo / Descripción Imagen	Unid. emp.
		0100.8-D De bajada corto para pico bañera con rosca 3/4".	
		0118.07.2E-D-CR De conexión con rosca G 1/2" x 14 para juegos 0403/24, 27, B1 y B2.	
		0216.8-D De bajada para pico bañera con rosca 1/2".	
		0216.9.2-D De bajada con rosca 1/2" plástico M-H.	
		0400.4-D-N Corto para pico cocina art. 0400 y 0401.	
		0403/15.2-D-CR Para pico cocina móvil, en cromo.	

Imagen genérica para esta tipología de producto	Cant. venta	Artículo / Descripción Imagen	Unid. emp.
		0103/N2.18.0-D Conector armado para pico Ciprés.	
		0112/15.5-D Para manguera del duchador art. 0112.	
		0128.05.2.1-D-CR Para ducha manual nuevo modelo y barrales.	
		0412.01.23.0-D Para manguera juego Swing Plus (reemplazo manguera ant. por nueva).	



Imagen genérica para esta tipología de producto	Cant. venta	Artículo / Descripción Imagen	Unid. emp.
		0310/39.19.0-R-CR Excéntrica p/juego bañera ext. (par de arandelas, rosetas, conexiones).	
		0363.5A.0-D De 13 para válvulas Fluxin para lavatorio 0363 y 0363.03.	
		0405.3A-B2-N Excéntrica para juego cocina exterior pared art. 0409 y 0409.01.	2

Imagen genérica para esta tipología de producto	Cant. venta	Artículo / Descripción Imagen	Unid. emp.
		0181/B1.8.0-D De fijación para lavatorios monocomando 0181/B1.	
		0181/92.8.0-D De fijación para lavatorios monocomando 92 y 94.	
		0181/93.8A.0-D De fijación para lavatorios monocomando.	
		0181/M4.8.0-D De fijación para lavatorios monocomando 0181/M4.	
		0189/B1.8.0-D De fijación para juegos monocomando 0189} (92-93-94-87-B1).	
	(10)	0411.04.8.0-D De fijación p/jgos. monoc. líneas FV 24/27 y art. 0363.04A y 0363.05.	
		0411/B1.8.0-D De fijación para juegos monocomando 0411.01/B1.	
		0411/B2.8.0A-D De fijación para juegos 0411.02/B1-B2-B3.	
		0411/B3.8.0-D De fijación para juegos monocomando 0411.01/B3.	
		0412.01.8.0-D De fijación para juegos monocomando 0412.01/90-93.	
	0412/87.8.0-D De fijación para monocomando cocina Temple.		
	0416.8.0-D De fijación para juegos 0413, 0416, 0418 y lavatorios standard.		











Cant. venta	Artículo / Descripción Imagen	Unid. emp.
	<p>0124/46.3.0-D De plomo para juego Swing Plus, art. 0412.01/90 (compatible p/0412/87).</p> 	

Imagen genérica para esta tipología de producto	Contratuercas	
	<p>0294.25C-D M 28 x 1,5 para esqueleto bidé.</p>	
	<p>0294/15.25-D W 23,5 x 19 para esqueleto del juego bidé línea FV 15.</p>	
	<p>0520.5A-D De 3/8" para juego bebedero art. 0245.</p>	
	<p>0520.6A-D De 1/2" p/esqueleto coc. mesada art. 0414-0415 - Compatible c/0361.</p>	
	<p>0520.6B.R G 1/2" x 14 para picos de lavatorio a pistón líneas 45 y 57.</p>	
	<p>0520.7.R G 3/4" de 38 mm para juegos compactos art. 0185, 0186 y 0410.</p>	

Cant. venta	Artículo / Descripción Imagen	Unid. emp.
	0103/28.7.I-D Armado para pico bañera línea 28, en cromo.	
	0201/40.8-D Para pico bañera hidromasaje, lavatorio a sopapa y a pistón bajo.	
	0372.15-D Antivandálico para FV-Ecomatic.	
(20)	0415.7-D5 Para juego lavatorio compacto art. 0186.	5

Imagen genérica para esta tipología de producto		Cubre cabezas	
		0103/16.18-D-CR Para art. 0103 y 0109 línea FV 16, en cromo.	
		0103/83.16-D-CR Para juegos línea FV 83, en CR, QL.	
		0112/15.7-D-CR Corta para art. 0112/61P, 0416 y 0416.01/20-25 y 63, en cromo.	
		0186/40.8-D-CR Para art. 0418/63, 73 y 74, en cromo.	
	(10)	0186/75.7-D5-CR Para art. 0415, en cromo.	5
		0201/16.18-D-CR Para art. 0207, 0295, 0400, 0401, 0403, 0403.01 y 0404 I. FV 16 en CR.	
		0418/42.7.R-CR Para art. 0418 y línea FV 42, todos los juegos, en cromo.	

Cant. venta	Artículo / Descripción Imagen	Unid. emp.	Precio	Cant. venta	Artículo / Descripción Imagen	Unid. emp.	
	<p>0118/15.20.0A-D-BC Completa con porta lluvia para juego 0118/15, en blanco cromo.</p> 				<p>0213/87.5.0-R-CR Completa para juego 0213/87 en cromo.</p> 		
	<p>0119.21.1.0-D-Color Completa con porta lluvia p/juego Duchamatic en BO y CR.</p> 				<p>0310/39.20.0-R-CR Completa para juego 0310/39.</p> 		
	<p>0125.MC0.0F-R-CR Repuesto ducha manual metálica, en cromo.</p> 				<p>0310/B1.20.0-R-CR Completa p/duchas exteriores l. 15, 16, 20N, 24P, B1P, 92, 94, B1 y B5.</p> 		
	<p>0213/85.5.0-D-CR Completa para juego 0213/85 y 0213/85L, en cromo.</p> 						







Eje

	<p>0367.24.0-B Completo para art. 0368.01 (conjunto N° 1).</p> 		
--	--	--	--







Imagen genérica para esta tipología de producto		Cant. venta	Artículo / Descripción Imagen	Unid. emp.	
		(20)	0206.5-D20 De goma Ø18 x 12,5 para pico lavatorio para cierre pieza "T".	20	
			0208.4-D Especial para pico lavatorio líneas FV 46 y 47 para cierre pieza "T".		
		(50)	0294.11-D10 De goma 3/8" para llave lateral para lavatorio.	10	
		(10)	0294.13.4-D10 Cónica Ø47 x 26 para esqueleto juego bidé líneas FV 20, 25 y 75.	10	
		(10)	0545.3-D Cónica para conexión vertical y horizontal compatible con art. 0362.		

Escobilla

	0726.1/37-D Para artículo 0726/37 Grand Hotel línea FV 37.	
--	--	--

Cant. venta	Artículo / Descripción Imagen	Unid. emp.	Precio	Cant. venta	Artículo / Descripción Imagen	Unid. emp.	
	<p>0103/39.1.1-D Transferencia soldado de cierre cerámico s/cabezas para líneas 15, 16, 17, H4, L2 y N2.</p> 				<p>0294.0/45.21-D Para bidé, cierre cerámico con buje soldado.</p> 		
	<p>0203/39.6.1-D De dos llaves soldado de cierre cerámico.</p> 				<p>0295.PM1.21.0-D Para bidé soldado, con cierre cerámico c/cabeza K.</p> 		
	<p>0294.0/15.2A-D Para bidé soldado, con cierre standard para líneas 15, 16 y 17.</p> 				<p>0295.PM1.22.0-D Esqueleto bidé armado c/cabezas F y K.</p> 		
	<p>0294.0/24.2A-D Para bidé soldado, con cabeza Crein para líneas 24, B2 y C7.</p> 						

<i>Imagen genérica para esta tipología de producto</i>				Filtros			
					<p>0104.3-D Para cartucho (malla) para juego Thermomix.</p>		
					<p>0104.4-D Para llave de paso (malla) para juego Thermomix.</p>		

Cant. venta	Artículo / Descripción Imagen	Unid. emp.	Cant. venta	Artículo / Descripción Imagen	Unid. emp.
(2)	0181/39.20.0-D2 M10 trez. Al (l. 400 mm) p/0181/39-87 - 0374.02 - 0411.02/B1-B2-B3. 	2		0411.01.20.0-D M12 para juego Swing art. 0411.01/90 con rosca macho. 	
	0189/93.20.0-D M10 para lavatorio y bidé línea FV 93 con rosca macho. 			0411.04.20.0-D M10 p/monocomando cocina líneas B1, B3, 24 y 27 con rosca hembra. 	
	0295.PP1.4.0-D Conjunto de mangueras para conexión. 			0411/97.20.0-D M10 (l. 650 mm) p/0181.02/39, 0411 y 0411.02/87, 0424/99, 0411/H1. 	
				0411/B2.20.0-D M10 (long. 460 mm) para 0411.04/39 y 0446.02/87. 	

Flor de ducha

	0126/B3.0-R-CR Articulada para juego 0106/B3. 	
--	---	--

Imagen genérica para esta tipología de producto	Cant. venta	Artículo / Descripción Imagen	Unid. emp.
		0240.9.R Cónica para descarga Ø 32 para art. 0246.06.	
		0295.2.R De cierre para lluvia bidé.	
		0295/85.13.4-D Cónica de transferencia para art. 0295/85.	
		0364.01.4-D De cierre para mingitorio electrónico.	
		0365.S21-D Para asiento de válvula Sloan art. 0365.	
		0438.5-D10 De cierre de 13 mm para canillas 0437 y 0438.	
		0438.8-D10 De cierre de 19 mm para canilla 0438.	

Guardapolvo

0406.20-D
Para Unimix.



Imagen genérica para esta tipología de producto		Cant. venta	Artículo / Descripción Imagen	Unid. emp.	
		(5)	0120.8.1-D5 Cónica para tapa de lluvia art. 0120/49.	5	
			0189.10-D Para desviador bidé Unimix.		
			0207/15.4-D Cónica llave lateral para lavatorio línea FV 15.		
			0294/15.12-D Para tuerca lluvia bidé línea FV 93.		
			0372.20.0A-D Set para Ecomatic.		

Imagen genérica para esta tipología de producto		Herramientas			
			0342.19-D Para juegos 0342, 0343 y 0344 antivandálicos.		
			0372.16-D Para cortachorros de juegos FV-Ecomatic.		

Imagen genérica para esta tipología de producto	Cant. venta	Artículo / Descripción Imagen	Unid. emp.
	(10)	0101/51.8-D5 Plástico para volante línea FV 51.	5
	(20)	0101/60.8C-D20 Cambiable, estria fina, para volante líneas FV 25 y 75.	20
	(20)	0101/60.8R-D20 Cambiable, estria gruesa, para volantes líneas FV 25 y 75.	20
	(50)	0103/24.8-D50 Plástico para volante líneas FV 24 y B1.	50
		0103/28.8-D Plástico intercambiable para línea FV 28.	
		0103/39.8A-D Para volante línea FV 39 Libby.	
	(5)	0103/39.8C-D5 Para volante línea FV 39 Libby alto, plástico y colapsable.	5
		0103/H4.23.0-D Raya 16,5 x 39 línea H4 Chaltén.	
		0181/87.1.8-D Adaptador para cartucho de 35 mm.	
		0210.22.0-D Base para pico bañera hidromasaje completo.	



Imagen genérica para esta tipología de producto	Cant. venta	Artículo / Descripción Imagen	Unid. emp.
		0168.1-D Acrílica transparente para líneas FV 42, 45, 46 y 72.	
		0168/15.1A-R Plástica transparente para líneas FV B2, E2, 15 y 31.	
		0168/39.1-R Plástica para líneas FV 06, 28, 37, 39, 50, C2 y E4.	
		0168/57.1-R Plástica para líneas FV 17, 30, 33, 62, 64 y B1.	
		0168/84.1-D De vidrio para líneas FV 49, 59, 84 y H3.	
		0168/85.1.2-R De vidrio para línea FV 85V.	
		0168/87.0-D-CR De vidrio con aplique para línea FV 87 en cromo.	

Imagen genérica para esta tipología de producto	Cant. venta	Artículo / Descripción Imagen	Unid. emp.
	(20)	0100.15-D20-CR "F" de plástico para volantes líneas FV 20 y 75, en cromo.	20
	(20)	0100.16-D20-CR "C" de plástico para volante líneas FV 20 y 75, en cromo.	20
	(10)	0103.17-D10-CR Lisa cromada para volante líneas FV 20, 20N, 24, 24P, 75, B1 y B1P.	10
		0103/15.15-D-CR Para línea FV 15, en cromo.	
		0103/16.15.1-D "Cold" para volante líneas FV 16 - 62 cruz.	
		0103/16.16.1-D "Hot" para volante líneas FV 16 - 62 cruz.	
		0103/16.17.1-D Para volante transferencia líneas FV 16 - 62 cruz.	
		0103/17.15-D-CR Para volante California.	
	(5)	0103/38.15-D5-CR Lisa de plástico para volante líneas FV 25, 38, 61 y 63, en cromo.	5
		0103/42.15-D-Color Para volante líneas FV 42, 72 y 82, en CR y OR.	
	0103/45.15-D-CR Para volante líneas FV 45 y 57, en cromo.		
	0103/45.15-D-OR Para volante líneas FV 45 y 57, en oro.		
	0103/46.15-D-CR Para volante líneas FV 46, 47 y 86, en cromo.		
	0103/46.15-D-OR Para volante líneas FV 46, 47 y 86, en oro.		

Cant. venta	Artículo / Descripción Imagen	Unid. emp.
	0103/64.15.1-D "Cold" para volante líneas FV 64 y B2.	
	0103/64.16.1-D "Hot" para volante líneas FV 64 y B2.	
	0103/64.17.1-D Transferencia para volante líneas FV 64 y B2.	
	0103/65.17-D-CR "T" lisa de plástico para volante líneas FV 25 y 61P, en cromo.	
	0103/84.15-D-Color Para volante línea FV 84, en CR y LT.	
	0103/84.15-D-OR Para volante línea FV 84, en oro.	
	0411.01.15-D-CR Para juego Swing, en cromo.	

Imagen genérica para esta tipología de producto		Llaves
		0200.0/40.1.0-D Larga lav. de lujo, vástago no ascend. l. FV 63, 73, 73-AN, 74, 41, 42 y 57.
		0200.0/55.1-D Lavatorio para vanitorio con cabeza standard, estría fina.
		0200.0F.2A.0-D Para lavatorio con cabeza standard, estría fina, p/l FV 20, 25, 61 y 75.
		0200.0F.2R-D Para lavatorio con cabeza standard, estría gruesa, p/l. FV 20, 25, 61 y 75.
		0202/72.6.5.2-D-F y K Cerámicas armadas.
		0207/15.6.0-D Lateral para lavatorio línea FV 15.

Cant. venta	Artículo / Descripción Imagen	Unid. emp.	Precio	Cant. venta	Artículo / Descripción Imagen	Unid. emp.	
	0207/18.6.5.0-D-K Lateral lavatorio armada completa.				0207.PM1.6.0-D Lateral armada.		
	0207/24.6.0-D Lateral armada para lavatorio para línea FV 24.				0348.14-D2 De acceso para canilla art. 0348-CR.		
	0207/39.6.5.0-D-F y K Lateral corta 1/2" c/cabeza cerámica fría y caliente p/lavatorio I. FV 39.						

Imagen genérica para esta tipología de producto				Llaves de ajuste			
					0205/87.9-D Para aireador oculto línea 87.		
					0207/17.9-D Para aireador oculto línea 17.		
					0207/28.9-D Para aireador oculto línea 28.		
					0207/L2.9A-D Para aireador M24.		





































Cant. venta	Artículo / Descripción Imagen	Unid. emp.	Cant. venta	Artículo / Descripción Imagen	Unid. emp.
	<p>0189.25.1.0-D-CR Armada para líneas B1, M1, M3 y M4.</p> 			<p>0295/85.60.0-D-CR Completa de lujo para líneas FV 85 y 85L, en cromo.</p> 	
	<p>0295.1.0-D-OR Completa con conexión plástica - Terminación oro.</p> 			<p>0295/D8.1.0-D-NG Con restricción, en NG.</p>	
	<p>0295/15.1.0-D Completa c/conexión plástica - Terminación de acero inoxidable.</p> 			<p>0295.PP1.20.0-D Para líneas B1, M1, M3 y M4. G 1/2" x G 1/2".</p> 	
	<p>0295/85.2.0-D Para líneas FV 85 y 85L.</p>			<p>0304.24.0-D Completa para juego sin transferencia de 1 sola agua.</p> 	

Imagen genérica para esta tipología de producto	Cant. venta	Artículo / Descripción Imagen	Unid. emp.
		0119.25.I2-D-OBO Completa de 1,75 m para Duchamatic art. 0119 y 0128.03, en OBO.	
		0124/46.25.OR-OR Completa para juego 0213, en oro.	
		0128.02.25.0-D-CO Para ducha barral, en cromo oro.	
		0310/93.25.0-B-CBL De 1,50 m en CBL.	
		0310/B1.25.0-D-CR Metálica en cromo.	
		0310/D9.25.0-D-NG De 1,50 m en NG.	
		0412.01.20.0A-D-CR De 1,50 m para juego Swing Plus art. 0412.01/90.	
		0412.01.20.1-D-CR Flexible para juego 0412/96-CR, Augusta.	
		0412/H5.20.0-D Flexible línea H5 Lenga.	
		M200MN.1HL-D-CR Flexible metálica, longitud: 2 m.	

Cant. venta	Artículo / Descripción Imagen	Unid. emp.	Cant. venta	Artículo / Descripción Imagen	Unid. emp.
	0106.02/92.14-D-CR De alto caudal plástica para línea 92 en cromo. 			0181/87.14.0-D-CR Completa para línea FV 87, en cromo. 	
	0106.02/94.14-D-CR De alto caudal metálica para línea 94 en cromo. 			0181/B5.14.0-R-CR Armada Puelo, en cromo. 	
	0106/87.14.0-D-CR Completa para línea FV 87, en cromo. 			0181/C9.14.0L-R-CR Armada Melincué (juegos de apoyo), en cromo. 	
	0106/C9.14.0L-R-CR Armada Melincué (juegos de embutir), en cromo. 			0181/D3.14.0-R-CR Metálica monocomando baño línea D3, en cromo. 	
	0106/D8.14.0L-R-NG Manija D8 Aromo en color negro. 			0181/D8.14.0L-R-CR Armada Aromo, en cromo. 	
	0106/L2.14.0-R-NG Manija L2 Epuyén en color negro. 			0181/D9.14.0L-R-CR Armada Coty, en cromo. 	
	0181/39.14.0-R-CR Armada Libby (baño/cocina), en cromo. 			0181/L2.14.0L-R-CR Armada Epuyén, en cromo. 	

Cant. venta	Artículo / Descripción Imagen	Unid. emp.	Cant. venta	Artículo / Descripción Imagen	Unid. emp.
	<p>0189/93.14.0-D-CR Completa para línea FV 93, en cromo.</p> 			<p>0406/94.14.0-D-Color Completa línea FV 94, en BL y CR.</p> 	
	<p>0206/39.14.0-R-CR Completa Libby para juegos de embutir, en cromo.</p> 			<p>0411/27.14.0-D-CR Metálica Alabama art. 0411.04, en cromo.</p> 	
	<p>0281.14.0-D-CR Para quirófano en cromo.</p> 			<p>0411/87.14.0-D-CR Completa monocomando línea FV 87, en cromo.</p> 	
	<p>0365.B32A-D Completa para válvula Sloan art. 0365.</p> 			<p>0411/90.14.0-D-Color Swing art. 0411.01/90, en BL y CR.</p> 	
	<p>0406.14.0-D-CR Completa Unimix con superficie lisa, en cromo.</p> 			<p>0411/B1.14.0-D-CR Completa para baño y cocina línea FV B1 monocomando en cromo.</p> 	
	<p>0406/92.14.0-D-BL Completa línea FV 92, en BL.</p> 			<p>0411/B3.14.0-D-CR Completa para baño y cocina línea FV B3 monocomando en cromo.</p> 	
	<p>0406/92.14.0-D-CR Metálica completa línea FV 92, en cromo.</p> 			<p>0411.4/87.140-R-CR Manija para 0411.04/87 y 0412/87 en cromo.</p> 	

Cant. venta	Artículo / Descripción Imagen	Unid. emp.	Cant. venta	Artículo / Descripción Imagen	Unid. emp.
	0412/H5.14.0-R-CR Armada línea H5 Lenga en cromo. 			0803.4-D Para llave de gas, 25 mm, en Bronce. 	
	0650.25.2-D5 Llave esférica art. 0650 de 25 mm. 			0821.4C.0-B-CR Para llave de gas de 13 - 19 mm, en cromo. 	
(2)	0650.38.2-D2 Llave esférica art. 0650 de 38 y 50 mm. 		(10)	0821.4C-D-CR Para llave de gas 13 - 19 mm, en cromo. 	

Imagen genérica para esta tipología de producto	Cant. venta	Artículo / Descripción Imagen	Unid. emp.
	(50)	0100/49.1-D5 Ø 8 x 2,4 p/cabezales standard lujo, l. FV 15 cortos, largos y transferencia.	5
		0100/49.7-D Ø 38x2 p/pico bañ. hidrom. art. 11.02, 11.03, 10.03 y pico pistón l. 42.	
		0103/15.11-D Ø 16,59 x 1,78 p/cab. corto lav. bidé y transf. bidé para juegos l. FV 15.	
		0103/15.6-D Ø 11,43 x 1,7 p/cab. corto lav. bidé y transf. bidé para juegos l. FV 15.	
		0103/40.6-B5 Ø 12,00 x 2 para cabeza hexagonal corta, larga y transferencia de lujo.	5
		(30) 0103/40.6-D5 Ø 12 x 2 para cabezales de lujo corto, largo y transferencia bidé.	5
		0103/41.11-D De goma Ø18,77x1,78 p/cab. transf. std. (corta/larga) y cab. cer. 1/2".	
		0103/41.5-D Ø 6,07 x 1,78 para cabezal cerámico corto y larga en 1/2" y 3/4".	
		(20) 0103/49.11-D5 Ø 15 x 2 para cabezal transferencia ducha standard lujo y línea FV 15.	5
		0103/87.6-D Para roseta pico salida líneas FV 59 y 59L.	
		0104.6-D Para filtro Ø 24 x 2 del juego Thermomix.	
		0104.9-D Para cartucho Ø 27 x 2.	
		(10) 0106.02/94.5-D10 Para vástago de transferencia para todos los juegos 0106.02.	10
		0106.23-D Ø 14 x 2 para cabezal transferencia juego Unimix art. 0106.	

Cant. venta	Artículo / Descripción Imagen	Unid. emp.	Cant. venta	Artículo / Descripción Imagen	Unid. emp.
(10)	0119.35-D10 Para flexible Swing.	10		0207/39.12-D Ø47,29 x 2,62 p/roseta pico mesada lavatorio líneas FV 39, 59 y 59L.	
(10)	0119.44.7-D10 Para buje obturador del Duchamatic.	10	(10)	0207/49.11-D10 Ø 20 x 1 para boquilla de lavatorio línea FV 49.	10
	0180/50.6.R Ø 30 x 4,5 p/llave lateral esqueleto cocina sobre mesada art. 0418.			0210.12-D De goma 24 x 16 x 5 para sello pza. "T" jgos. hidrom. p/llave later. y pico.	
	0181.6-D Ø 36,17 x 2,62 para juego Swing art. 0411.01/90.			0210.25-D De goma Ø 14 x 1,5 para cabeza cerámica de 3/4".	
	0181.7-D De goma inferior del pico, letra y base de los juegos Swing.		(10)	0246.15A-D10 De goma Ø 46,5 x 6 para sopapa art. 0246.	10
	0181/87.5-D Adaptador para cartucho art. 0181/87.		(20)	0294/49.18-D5 Ø 11 x 2,4 para llave esclusa.	5
	0181/92.21.R Ø 7,65 x 1,78 para flexible conexión juegos lavatorio y bidé línea FV 92.			0365.H549.R De llave de paso para válvula Sloan art. 0365.	
	0188/75.11-D De goma Ø41x4,5 p/jgos. compac. bidé c/s/ transf. y coc. p/mesada.			0365.H553.R Del cuerpo principal de válvula Sloan art. 0365.	
	0201/46.3.R Ø 9,19 x 2,62 para pieza "T" del pico lavatorio líneas FV 46 y 47.			0366.44-D Para capuchón Ø37,82 x 1,78 del art. 0366 y monocomando FV 87.	5
(50)	0201/68.11-D50 Ø 10,82 x 1,78.	50		0367.17.0-B Y retenes para art. 0368.01.	
	0204/42.5-D Ø 13,11 x 2,62 para 0363-0364-0374 y 0375.FVBASE.			0367.37-D Para tubo de válvula 0368.01.	
	0204/42.7-D Ø35x2 para 0189/87-39, 0411.01-0411.03-0412.01/90, 0425.		(50)	0403.8-D5 Ø 15,54 x 2,62 para pico lavatorio a pistón líneas FV 46 y 47.	
	0206/87.7-D Y sello tapa para artículo 0206/87.			0403/24.21-D Para pico línea FV 24 modelo nuevo Ø 10,77 x 2,62.	10
	0207/15.10-D Para pieza "T" lavatorio líneas FV 15, 16, 20P, 25P y 61P.			0406.9.R Ø 20 x 2,5 para inserto pico bañera para hidromasaje.	

Cant. venta	Artículo / Descripción Imagen	Unid. emp.	Cant. venta	Artículo / Descripción Imagen	Unid. emp.
	0406/B1.6-D2 Para juego 0406/B1 y 0411.04/39 Ø 13 x 2,5.		(20)	0420.7-D5 Ø 15,5 x 3 para el pico sin buje soldado del art. 0415.	5
(20)	0411.03.18-D20 Ø 28,24 x 2,62 para pico 0103 y 0203/49, 0411.03/90A, 93A y 94A.	20		0446/87.6-D Para roseta brazo de ducha armada líneas FV 59 y 59L.	10
(2)	0411.04/87.10-D2 Ø 13,94 x 2,62 para pico 0411.04/87.	2		0489/46.6-D De goma para buje con borde Ø 16,29 x 2,19.	
	0411.11-D Ø 42 x 3,5 para base juego Unimix art. 0411.				
	0411.9-D Ø 47,2 x 3,5 para pico juego Unimix art. 0411.				
	0411/87.13-D Ø 42,45 x 2,62 para art. 0411/87, 0411.01/87, 0411/91 y 0411.02/87.				
	0411/87.16-D Ø20,30 x 2,62 p/postizo pico Temple cocina 0411 y lavat. pared. 0206.				
(2)	0411/B1.9A-D2 Para monocomando cocina línea Arizona.	2			
(2)	0411/B3.9A-D2 Para monocomando cocina línea Flow.	2			
	0412/96.41-D2 O'ring.				
(20)	0415.14-D5 Ø 17,8 x 3,1 para duchas art. 0120.02, 0120/49 y 0120/57.	5			
(15)	0416.27.0-D5 Ø 23,2 x 2 para el pico del art. 0412/96 y 0446.	5			
	0416/15.6-D Para pico de cocina de mesada art. 0416.				
(20)	0418/40.6-D5 Ø 21,80 x 2,62 para pico art. 0418.	5			















Cant. venta	Artículo / Descripción Imagen	Unid. emp.	Cant. venta	Artículo / Descripción Imagen	Unid. emp.
				0347.11.0-D-N Sin topes para art. 0347. 	















Picos

0103/15.17.0-R-CR Para art. 0400 y para bañera líneas FV 15, 16 y 61P, en cromo. 			0103/28.17-R-CR Salida bañera para línea FV 28. 		
0103/17.17.0-R-CR Bañera de 1/2 en CR, p/l. FV 16, 17, 18, 39, 92, 94, C7, D4, D5 y D7. 			0103/42.17.0-R-Color Bañera con boquilla líneas FV 72 y 64 en CR, CO. 		
0103/20.17-R-CR Salida bañera para líneas FV 20, 25 y 75, en cromo. 			0103/46.17.0-R-CR Bañera con boquilla para líneas FV 46, 47 y 86, en cromo. 		
0103/24.17B-D-CR Bañera para líneas FV B2, E2, 24 y 27 rosca hembra, en cromo. 			0103/46.17.0-R-PO Bañera con boquilla para líneas FV 46, 47 y 86, en PO. 		
0103/24.17-D-CR Bañera para líneas FV A1P, B1 y E1 rosca macho, en cromo. 			0103/49.17.0-R-CR Bañera con corta chorro para línea FV 49, en cromo. 		

Cant. venta	Artículo / Descripción Imagen	Unid. emp.	Cant. venta	Artículo / Descripción Imagen	Unid. emp.
	<p>0103/62.17.0-R-CR Bañera con boquilla para línea FV 62, en cromo.</p> 			<p>0103/N2.17.0-R-CR Bañera con boquilla línea FV N2, en cromo.</p> 	
	<p>0103/83.17.0-R-Color Bañera con boquilla para línea FV 83 en CR, QL.</p> 			<p>0106/D8.17.0-R-CR Bañera con boquilla para línea FV D8, en CR.</p> 	
	<p>0103/84.17.0-R-Color Bañera con boquilla para línea FV 84, en CO, CR y LC.</p> 			<p>0106/D8.17.0-R-NG Bañera con boquilla para línea FV D8, en NG (negro mate).</p> 	
	<p>0103/84.17.0-R-PO Bañera con boquilla línea FV 84, en Peltre Oro.</p> 			<p>0106/L2.17.0-R-CR Bañera con boquilla para línea FV L2, en CR.</p> 	
	<p>0103/87.17.0-R-CR Bañera con boquilla de 3/4 para líneas FV 39, 59 y 87, en cromo.</p> 			<p>0106/L2.17.0-R-NG Bañera con boquilla para línea FV L2, en NG (negro mate).</p> 	
	<p>0103R/85.17.0-D-CR Bañera con boquilla línea FV 85 y 85L, en cromo.</p> 			<p>0115.17.25.0-D-CR Cambiador armado del art. 0216, en cromo.</p> 	
	<p>0103/M3.17-D-CR Bañera con boquilla línea FV M3, en cromo.</p> 			<p>0115/85.17.0-D-CR Cambiador armado del art. 0216/85, en cromo.</p> 	

Cant. venta	Artículo / Descripción Imagen	Unid. emp.	Cant. venta	Artículo / Descripción Imagen	Unid. emp.
	<p>0203/28.1.0-R-CR Lavatorio armado de pared para línea FV 28, en cromo.</p> 			<p>0205/87.1.0-R-CR Lavatorio armado de pared p/líneas FV 87 y art. 0203/87, en CR.</p> 	
	<p>0203/39.1.1.0-D-CR Lavatorio armado de pared para línea FV 39, en cromo.</p> 			<p>0206/39.2.0-R-CR Lavatorio monocomando 0206/39, en CR.</p> 	
	<p>0203/49.1.0-R-CR Lavatorio armado de pared para líneas FV 49 y 49L, en cromo.</p> 			<p>0207/15.1A.0-R-CR Lavatorio armado para líneas FV 15 y 16, en CR (modelo nuevo).</p> 	
	<p>0203/59.1.0-R-CR Lavatorio armado de pared para líneas FV 59 y 59L, en cromo.</p> 			<p>0207/17.1.0-R-CR Lavatorio armado para línea FV 17, en cromo.</p> 	
	<p>0203/83.1.0-R-CR Lavatorio armado de pared para l. FV 46, 47, 62, 64 y 83, en CR.</p> 			<p>0207/24.1.0-D-CR Para lavatorio línea FV 24 y 27, en cromo.</p> 	
	<p>0203/85.1.0-R-CR Lavatorio armado de pared para línea FV 85, en cromo.</p> 			<p>0207/28.1.0-R-CR Para lavatorio armado completo línea FV 28, en cromo.</p> 	
	<p>0203/L2.1.0-R-CR Repuesto pico lavatorio de pared línea L2 Epuyn en cromo.</p> 			<p>0207/39.1.1.0-D-CR Lavatorio completo a sopapa línea FV 39, en cromo.</p> 	

Cant. venta	Artículo / Descripción Imagen	Unid. emp.	Cant. venta	Artículo / Descripción Imagen	Unid. emp.
	<p>0207/42.1.0-R-C Lavatorio a sopapa líneas FV 42, 72 y 82, en CR y CO.</p> 			<p>0207/59.1.0-R-CR Lavatorio a sopapa completo línea FV 59, en CR.</p> 	
	<p>0207/42.1.0-R-PO Lavatorio a sopapa líneas FV 42, 72 y 82, en PO.</p> 			<p>0207/62.1.0-R-Color Lavatorio a sopapa completo línea FV 62, en CO, CR.</p> 	
	<p>0207/46.1.0-R-CO Lavatorio a sopapa líneas FV 46, 47 y 86, en CO.</p> 			<p>0207/64.1.0-R-CR Lavatorio a sopapa completo línea FV 64, en CR.</p> 	
	<p>0207/46.1.0-R-CR Lavatorio a sopapa completo líneas FV 46, 47 y 86, en CR.</p> 			<p>0207/84.1.0-R-Color Lavatorio a sopapa completo línea FV 84, en CO, CR y LC.</p> 	
	<p>0207/46.1.0-R-PO Lavatorio a sopapa completo líneas FV 46, 47 y 86, en PO.</p> 			<p>0207/84.1.0-R-PO Lavatorio a sopapa completo línea FV 84, en PO.</p> 	
	<p>0207/49.1.0-R-CR Lavatorio completo a sopapa líneas FV 49 y 49L, en CR.</p> 			<p>0207/85.1.0-D-CR Lavatorio a sopapa completo líneas FV 85 y 85L, en CR.</p> 	
	<p>0207/57.1.0-R-CR Lavatorio completo a sopapa línea FV 57, en cromo.</p> 			<p>0207/87.1.0-R-CR Lavatorio a sopapa completo línea FV 87, en CR.</p> 	

Cant. venta	Artículo / Descripción Imagen	Unid. emp.	Cant. venta	Artículo / Descripción Imagen	Unid. emp.
	0207/B1P.1.0-R-CR Para lavatorio con boquilla para línea B1 Plus.			0401/15.17.0-R-CR Salida lavadero para manguera armado p/líneas FV 15 y 61P, en CR.	
					
	0207/B2.1.0-R-CR Para lavatorio con boquilla para líneas FV B2P, B4 y 24P.			0401/B1.1.0-R-CR Salida lavadero para manguera armado p/línea FV B1P, en CR.	
					
	0207/C3.1.0-D-CR Repuesto pico lavatorio línea C3 Triades en cromo.			0403.02.1.0-D-CR Cocina corto 150 mm completo para todos los art. 0406.02, en CR.	
					
	0207/C7.1.0-R-CR Repuesto pico lavatorio línea C7 Radal en cromo.			0403/24.3A.0-D-CR Cocina armado para art. 0403/B1P, B2P, B6 y C7.	
					
	0207/L2.1.0-R-CR Repuesto pico lavatorio línea L2 Epuén en cromo.			0406/39.2.0-D-CR Cocina completo para juego 0406/39.	
					
	0207/M3.1.0-R-CR Repuesto pico lavatorio línea M3 Pétalo en cromo.			0406/92.2.0-D-CR Cocina completo I. FV 15 y 17, art. 0403 y 0420, en CR (200 mm).	
					
	0210/46.1.0-R-CR Completo para hidromasaje líneas FV 46, 47 y 86, en CR.			0406/B1.2.0-D-CR Cocina completo para juego 0406/B1 (200 mm).	
					











Cant. venta	Artículo / Descripción Imagen	Unid. emp.	Cant. venta	Artículo / Descripción Imagen	Unid. emp.
	<p>0409.02.2.0-D-CR Cocina exterior corto (150 mm) completo para art.0409.02, en CR.</p> 			<p>0416/15.2.1-D-CR Móvil para juego mesada de cocina, art. 0423, en CR.</p> 	
	<p>0409/15.2.0-D-CR Coc. ext. compl. p/art. 0409, 0403.03, 0421 I. FV 15 y 17, en CR (200 mm).</p> 			<p>0416/64.2.0-R-CR Pico para cocina 0416/64.</p> 	
	<p>0409/E1.2.0-D-CR Cocina corto (150 mm) para líneas FV B1P y B6.</p> 			<p>0423/64.2.0-R-CR Armado para juegos 0423.</p> 	
	<p>0413/24.2.0-D-CR Cocina para líneas FV A1P, B2P, C7 y 24P.</p> 			<p>0428/18.2.1.0-R-CR Pico para juegos de cocina.</p> 	
	<p>0413/B1.2.0-R-CR Cocina para línea FV B1P, en CR.</p> 				
	<p>0416/15.2.0-D-CO Móvil para juego mesada de cocina, en CO.</p> 				
	<p>0416/15.2.0-D-CR Móvil para juego mesada de cocina, en CR.</p> 				







Imagen genérica para esta tipología de producto	Cant. venta	Artículo / Descripción Imagen	Unid. emp.
	(5)	0206.2C.0.E-D Larga metálica para lavatorio sin o'ring de 30 cm.	
	(5)	0206.2C.0-D Corta met. p/lav. FV 15/6,38,46/7/9, 57P,59,72,83/4/5/7/8 y H3 s/o'ring 18 cm.	
		0206/24.2.0-D Larga, completa para líneas FV 24 y 27 con o'ring de 30 cm.	
		0207/24.2.0-D Corta comp. p/l. FV 24,39,20P,61P, 62,64,E3,E4,28 y 17 c/o'ring 18 cm.	
		0207/A1.2-D Corta plást. comp. p/línea FV A1, B1, B2, E1, E2 y 27 con o'ring 18 cm.	
		0210.8.0-D Para bañera hidromasaje.	

Imagen genérica para esta tipología de producto	Cant. venta	Artículo / Descripción Imagen	Unid. emp.
		0342.20.0-D Tipo "Y" eje para art. 0342 y 0344.	
		0343.20.0-D De 40 segundos para ducha art. 0343.	
		0345.24.0-D Para válvula art. 0345 y 0346.	
		0360.20.0-B Completo para Pressmatic con o'ring.	
		0361.01.20.0-B Completo para Pressmatic de lujo con o'ring.	
		0365.CR60AC.R Completo para válvula Sloan art. 0365.	
		0367.7.0-B Completo con grampa para art. 0368.01 (conjunto N° 2).	
		0372.20.0-B Completo para válvula automática FV-Ecomatic.	

Cant. venta	Artículo / Descripción Imagen	Unid. emp.
	<p>0364.14A-D P/jgos electr.0363, 0363.01, 0363.05, 0364, 0366.01, 0374.01 y 0375.01.</p> 	

Cant. venta	Artículo / Descripción Imagen	Unid. emp.	Cant. venta	Artículo / Descripción Imagen	Unid. emp.
	0103/85.19-D Para campanas líneas FV 85 y 85L. 			0103/N2.15.0-D3 Para campanas líneas FV L2 Epuyén Bimando y N2 Ciprés. 	
	0207/N2.15.0-D2 P/campanas p/lavatorio y bidé líneas FV L2 Epuyén Bimando y N2 Ciprés. 				

Porta vaso

	0169/15.1B-D De acrílico transparente para líneas 15, 31 y B2. 	
--	---	--

Imagen genérica para esta tipología de producto



Prolongadores

	0103/49.15-D Del vástago p/volante en esqueletos de embutir líneas FV 49 y 49L.	
	0103/49.18-D Para volante en juegos 0103, 0109, 0203/49 y 49L.	
	0103/59.15.0-D-N Niquelado para volante 0103, 0109, 0203, 0480, 0489/59 y 59L.	
	0103/87.15.0-D Armado con tornillo para cabeza Temple.	
	0201/85.15-D Para volantes línea FV 85, sin tornillo.	
	0207/49.18.0-D Con tornillo p/volante 0207, 0210, 0213, 0295/49 y 49L.	

Cant. venta	Artículo / Descripción Imagen	Unid. emp.	Cant. venta	Artículo / Descripción Imagen	Unid. emp.
	0207/59.15.0-D-N Niquelado para volantes 0207, 0210, 0213, 0295/59 y 59L.				
	0207/L2.22A.0-3-D Para volantes líneas FV L2 y N2.				
	0403/60.6A-D Para pico lavatorio pared líneas FV 17, 18, 28, D5 y D7.				
	0403/60.6-D Para pico cocina para juegos 0403, 0403.02 y 0403.03.				

Puente
0412.01.21.0-D

De fijación para juego Swing Plus.

Imagen genérica para esta tipología de producto

Reducciones
0203/49.24-D

Para pico lavatorio de pared art. 0203/49.

0246/15.21-D

Para conexión plástica para sopapa lavatorio, art. 0246.01.

Repisa
0160.1-R

Para líneas FV 42, 45, 72 y 82.

Imagen genérica para esta tipología de producto	Cant. venta	Artículo / Descripción Imagen	Unid. emp.
		0106.02.20-D De transferencia de los artículos 0106.02, 0112 y 0310.	
		0112/15.6-D De transferencia para juegos 0106, 0106.02 y 0112.	
		0245.7-D Para botón bebedero Venus art. 0245.	
		0342.18.0-D Y guía para art. 0342, 0343 y 0344.	
		0367.14.0-B Y manija reguladora de caudal para art. 0368.01 (conjunto N° 4).	
		0412/96.15-D Resorte para manguera. Largo: 1700 mm. Línea 96 - Augusta.	
		0801.6G-D Para llave de gas, 13-19 mm (modelo actual).	



Imagen genérica para esta tipología de producto	Restrictores		
		0360.3-B De caudal para Pressmatic.	
		0371.27-D De caudal para FV-Ecomatic.	
		0372.01.15-D Restrictor de caudal 3.0l.	

Imagen genérica para esta tipología de producto	Cant. venta	Artículo / Descripción Imagen	Unid. emp.
	(10)	0103/41.48-D10 De seg. cab. corta-larga y transf. std. y lujo y corta-larga cerámica 1/2" y 3/4".	10
		0106.02/94.8A-D De seguridad para juegos monocomando de embutir.	
	(5)	0360.9-D5 De cierre para eje de Pressmatic art. 0360.01, 0361, 0361.02 y 0362.	5
		0361.01.9.0-D De cierre para eje de Pressmatic de lujo art. 0361.01.	

Rociadores

<p>0412.01.19.0-D-CR Para juego Swing Plus art. 0412.01/90 en CR.</p> 		<p>0412/H5.2.17-R-CR Rociador línea H5 - Lengua.</p> 	
<p>0412.20.0-R-CR Para juego monocomando Temple art. 0412/87 en CR.</p> 		<p>0446.01.20.0A-R-CR Para juego compacto Temple art. 0446.01/87 en CR.</p> 	
<p>0412/96.20.0A-R-CR Rociador extraíble para línea 96 - Augusta.</p> 			

Imagen genérica para esta tipología de producto	Cant. venta	Artículo / Descripción Imagen	Unid. emp.
		<p>0100.18-D P/pico fundido bañera y lavadero l. FV 20, 25, 75 y 61P (mod. antiguo).</p>	
		<p>0103/15.16-D P/pico caño conform. bañ.-lav. l. FV 15, 20, 25, 75 y 61P (mod. antiguo).</p>	
		<p>0103/17.18.0-D-CR Con refuerzo p/pico bañera línea FV 17 en CR.</p>	
		<p>0103/20.18A-D-CR Para pico bañera línea FV 62 en CR, OR.</p>	
		<p>0103/20.18A-D-OR Para pico bañera línea FV 62 en CR, OR.</p>	
		<p>0103/28.13.0-D-CR Con buje para juegos de embutir para línea FV 28.</p>	
		<p>0103/28.16-D-CR Para pico salida bañera línea FV 28 y pico del art. 0203 en CR.</p>	
		<p>0103/39.13-D-CR Para línea FV 39 para ducha, lavatorio y bidé, en CR.</p>	
		<p>0103/42.18-D-CR Para pico bañera líneas FV 42, 57, 64, 68, 72, 83 y art. 0104, en CR.</p>	
		<p>0103/42.18-D-OR P/pico bañ. l. 57, 72 y art.0104 AO, BO, CO, GL, NG, PO y OR en OR.</p>	
		<p>0103/59.13.0-D-CR Con o'ring para campana de juegos 0103 y 0203/59 y 59L en CR.</p>	
		<p>0103/59.18.0-D-CR Con o'ring para pico bañera con líneas FV 59 y 59L en CR.</p>	
	<p>0103/85.13A.0-D-CR Para campana líneas FV 85 y 85L en CR.</p>		
	<p>0103/85.16.0-D-CR Para pico bañera líneas FV 85 y 85L, en CR.</p>		

Cant. venta	Artículo / Descripción Imagen	Unid. emp.	Cant. venta	Artículo / Descripción Imagen	Unid. emp.
	0103/87.13.0-D-CR Con o'ring para juegos de pared líneas FV 87 y 88, en CR.			0143.1C-D-CR Para brazo de lluvia líneas FV 24 y 27, en CR.	
	0103/87.16.0-D-CR Y porta roseta con buje para juegos de pared l. FV 87 y 88, en CR.			0181/87.15-D-CR Base para juego 0181/87, en CR.	
	0103/87.18.0-D-CR Con o'ring p/pico bañera líneas FV 87 y 88, en CR.			0189/39.15.0-D-CR Base para juego 0189/39, en CR.	
	0103/B4.16-D-CR Para volante transferencia línea B4 Llosa, en CR.			0201/39.13.0-D-CR Para pico lavatorio de mesada para línea FV 39, en CR.	
	0103/M3.13-D-CR Para línea M3 Pétalo, en CR. M28 x 1,5 en plástico.			0203/39.13-D-CR Para pico pared lavatorio línea FV 39, en CR.	
	0103/N2.13.0-D-CR Para líneas L2 Epuyén y N2 Ciprés, en CR.			0203/46.13.0-R-CR Con buje soporte p/pico lavatorio pared l.FV 46, 47, 62, 62L, 83 y 83L.	
	0103/N2.16-D-CR En CR.			0203/59.13.0-D-CR Para pico lavatorio pared con o'ring líneas FV 59 y 59L, en CR.	
	0115/85.13.0-D-CR Para pico bañera diverter (juego termostático) l. FV 85 y 85L en CR.			0206/39.13.0-R-CR Para lavatorio.	
	0120/39.13A.0-D-CR Armada con o'ring para brazo de ducha.			0207/28.13.0-D-CR Con o'ring para pico lavatorio línea FV 28, en CR.	
	0120/39.13-D-CR Plástica para brazo de ducha línea FV 39, en CR.			0207/39.13.0-D-CR Con o'ring p/pico mesada de lavatorio línea FV 39, en CR.	
	0120/57.6.0-D-CR Con o'ring para brazo de ducha art. 0120/57, en CR.			0207/59.13-D-CR Para campana lavatorio y bidé líneas FV 59 y 59L, en CR.	
	0120/59.13.0-D-CR Con o'ring para brazo de ducha, en CR.			0207/C3.13-D-CR Para volante línea C3 Triades, en CR.	
	0120/83.6.0-D-CR Con o'ring para brazo de ducha art. 0120/83, en CR, QL.			0213/85.15.0-D-CR Para rociador de hidromasaje líneas FV 85 y 85L, en CR.	
	0120/85.13.0-D-CR Con o'ring para brazo de ducha art. 0120/85, en CR.			0341.13-D-CR Para mezcladora de pared art. 0341.	

Cant. venta	Artículo / Descripción Imagen	Unid. emp.	Cant. venta	Artículo / Descripción Imagen	Unid. emp.
	0362.7-D Para caño curvo cubre agujero para art. 0362.		(2)	0415.4B-D2 Para art. 0415, 0415.01, 0416 y 0416.01.	2
	0403/60.4-D Para pico de pared art. 0402, 0403, 0403.01, 0403.03 y 0404.			0545.6.0-D-CR Brazo ducha pes. p/0119, 0119/44, 0120.02, 0120/44 y 0120/49 en CR.	
(2)	0406.19-D2-CR Para juego cocina exterior pared, art. 0310, 0311, 0405, 0406 y 0409.	2		0545.6.0-D-OR Brazo ducha pes. art. 0119, 0119/44, 0120.02, 0120/44 y 0120/49 en OR.	
	0413/24.4A-D De chapa para juegos de cocina 0413/A1P, B1, B2, E2, 24 y 27.			0821.9A-B-CR Para llave de gas con indicador A-C, en CR.	
	0413/24.4-D De chapa para juegos 0103/24, 27, B2 y E2.		(10)	0821.9A-D-CR Para llave de gas con indicador A-C, en CR.	

Sellador

0415.3-D
Cónico de goma para art. 0416.



Imagen genérica para esta tipología de producto	Cant. venta	Artículo / Descripción Imagen	Unid. emp.
		0112/15.15.0A-B-BL Manual para art. 0112/15, 0310 y 0311/92 y 94 en blanco.	
		0112/15.15.0-D-BL Manual para art. 0112/15, 0310 y 0311/92 y 94 en blanco.	
		0160/28.3.0-D Para accesorios c/tarugos y tornillos, para línea 39 (excepto 0168).	
		0160/46.3.0-D Para accesorios c/tarugos y tornillos, para líneas 46, 49, 59, 83 y 87.	
		(2) 0160/57.2.0-D2 Para accesorios c/tarugos y tornillos, para línea 33.	2
		0160/62.3.0-D Para accesorios c/tarugos y tornillos, para línea 62.	
		0160/84.3.0-D Para accesorios c/tarugos y tornillos, para líneas 64 y 84.	
		0160/85.3.0-D Para accesorios c/tarugos y tornillos, para líneas 28 y 85 y jabonera 39.	
		0310/87.15.0-D-CR Orientable para ducha manual 0310/39.	
		0310/93.15.0-B-CR Completa para juego bañera línea FV 93 en CR.	
	0310/93.15.0-D-CR Completa para juego bañera línea FV 93 en CR.		
	0310/B1.15.0-D-CR Orientable para ducha manual 0310/B1.		
	0310/L6.15.0-D-CR Soporte de lluvia de 2 posiciones para líneas B5, D9, L2, D8 y 39.		
	0312/B5.7-D-CR Soporte ducha manual 0312/B5, en CR.		

Imagen genérica para esta tipología de producto	Cant. venta	Artículo / Descripción Imagen	Unid. emp.
		0106/92.13.0-D-CR Completa para línea FV 92, art. 0106, en CR.	
		0106/B1.13.0-D-CR Completa para 0106/B1 y 0106/C9.	
		0106/D8.13.0-D-CR Vista ducha pared línea Aromo en cromo.	
		0106/D8.13.0-D-NG Vista ducha pared línea Aromo en negro mate.	
		0108/39.13.0-D-CR Completa para 0108/39, B1 y D3.	
		0108/92.13.0-D-CR Completa para línea FV 92, art. 0108, en CR.	
		0108/B3.13.0-D-CR Completa para 0108/B3.	
		0120.03.2.1-D-BL Lluvia para ducha articulada completa art. 0120, en BL.	
		0120.04.2.0-D Lluvia para ducha anticalcárea.	
		0120/17.2.0-D Tapa de lluvia de la ducha 0120/17.	
	0120/57.2-D-Color Lluvia para ducha 0120/57, en CR y OR.		
	0216/85.13.0-D-CR Para termostato art. 0216 y 0218/85, en CR.		

Imagen genérica para esta tipología de producto	Cant. venta	Artículo / Descripción Imagen	Unid. emp.
		0181/87.19.0-D-CR Para manija monocomando línea FV 87, en CR.	
		0189/93.19-D Para manija monocomando líneas FV 90 y 93.	
		0251.05.0-D-CR Metálico, sopapa con llavero, en CR.	
		0406/92.19.R Para manija línea FV 92.	











Imagen genérica para esta tipología de producto	Topes		
		0347.21.0-D Plástico para pedal art. 0347.	
		0406.12-D Plástico para picos art. 0402 y 0406.	
		0412/96.16-D2 Plástico de resorte x 2.	

Imagen genérica para esta tipología de producto	Cant. venta	Artículo / Descripción Imagen	Unid. emp.
	(20)	0100.23.1B-D20 W 3/16" para sujetar al volante con la cabeza estría gruesa.	
		0103/42.32.0-B8 Para volante con arandela W 5/32" x 1/2".	
	(100)	0103/42.32-D10 Para volante sin arandela W 5/32 x 1/2".	
		0103/59.32-D-N W 5/32" niquelado para 0103/59.	
		0103/87.32-D Tornillo 5/32" para volantes.	
		0106/92.24-D-CR Gota de sebo W 3/16" para cabezales en CR y para desagües.	
		0115/85.7-D-CR Avellanado tapa p/juegos 0216 y 0218 líneas FV 85 y 87, en CR.	
	(10)	0119.24-D10-N Gota de sebo, W 3/16" para lluvias de lujo.	
		0120.3-D-Color De 1/4 W para tapa de lluvia art. 0120/57 en CR y OR.	
	(5)	0160.6-D5-N Prisionero para base de accesorios.	
	0182/92.5.R M5 x 0,8 para juego lavatorio a pistón línea FV 92.		
	0189/87.8.0-D-CR Para fijación transferencia c/o'ring del 0189/87, en CR.		
	0201/87.32-D Tornillo 5/32" para volantes.		
	0204/42.6-D Prisionero para pico Bar art. 0212/42.		

Cant. venta	Artículo / Descripción Imagen	Unid. emp.
	0207/49.32-D-N W 5/32" para volante líneas FV 49 y 49L.	
	0207/59.32-D-N W 5/32" niquelado para 0207/59.	
	0210.15-D Prisionero M8 x 1,25 para pico bañera hidromasaje.	
	0216/85.7-D-CR Para tapa del conjunto decorativo líneas FV 85 y 85L, en CR.	
(10)	0246.16A-D10-CR Para sopapa universal, art. 0246.01 y 0246.06.	10
	0367.15.0-B Y espárragos para art. 0368.01-CR (conjunto N° 5), en CR.	
	0367.15.0-D-BL Y espárragos para art. 0368.01-BL (conjunto N° 5), en BL.	
	0367.15.0-D-OR Y espárragos para art. 0368.01, en OR.	
	0406.10-D-N Retén para pico cocina art. 0402.	
	0406.13.R Prisionero DIN 916 M5 x 8.	
	0411.01.12-D M4 x 0,7 para manija juego Swing art. 0411.01/90.	
	0415.16-D Tensor para juego Swing Plus art. 0412.01/90.	
(20)	0801.5B-D5-N W 1/4" para manija llave de Gas.	5
(10)	F-V901224-D10 Prisionero M4 x 4 p/acc. l. 33 y 64, vist. llave paso y manija jgos. de lujo.	10

Cant. venta	Artículo / Descripción Imagen	Unid. emp.	Cant. venta	Artículo / Descripción Imagen	Unid. emp.
				0411.18-D-BL Para juego cocina sobre mesada Unimix art. 0411. 	

Transferencias

0106.10.0-D Completa plástica para Unimix y Thermomix. 			0112/15.2.0A-D-N Completa para juego ducha exterior y de embutir. 		
0106/B1.5.0-D-CR Armada para juegos 0106/B1, B3, B4, B5, D3 y 39. 			0119.33.0-D-CR Completa Duchamatic modelo actual. 		
0106/92.3.0-D-CR Completa para juegos de embutir línea FV 92, en CR. 			0119/44.10.0-D-CR Para ducha manual hidromasaje completa, en CR. 		
0106/94.3.0-D-CR Con prolongador para los juegos 0106.02, en CR. 			0189/39.5.0-D-CR Completa para bidé monocomando línea 39. 		
0106/L2.5.0-D-NG Repuesto transferencia completa línea L2 Epuén en negro mate. 			0189/46.5.0-D-CR Para monocomando bidé línea FV 46 Liberty, en CR. 		













Cant. venta	Artículo / Descripción Imagen	Unid. emp.	Cant. venta	Artículo / Descripción Imagen	Unid. emp.
	<p>0189/85N.5.0-D Transferencia de bidé línea 85N Dominic New en cromo.</p> 			<p>0295.PM1.18.0-D Transferencia para bidé.</p> 	
	<p>0189/87.5.0-D-CR De bidé para juego línea FV 87 Temple, en CR.</p> 			<p>0295.PP1.1.0-D Repuesto llave transferencia armada.</p> 	
	<p>0189/92.5.0-D De bidé para monocomando líneas FV 92, 93, 94, B1, B3 y B4.</p> 			<p>0310/39.5.0-D-CR Armada para 0310/39.</p> 	
	<p>0189/D8.5.0-D-CR Transferencia bidé p/monocomandos líneas FV L2 y D8 en cromo.</p> 			<p>0310/B1.5.0-D-CR Armada para 0310/B1.</p> 	
	<p>0189/D8.5.0-D-NG Transferencia bidé p/monocomandos líneas FV L2 y D8 en negro mate.</p> 			<p>0310/B5.5.0-D-CR Armada para 0310/B5.</p> 	
	<p>0213/85.11.0-D-CR Para ducha manual hidromasaje líneas FV 85 y 85L, en CR.</p> 			<p>0310/M4.5.0-D-CR Armada para 0310/M4.</p> 	
	<p>0295/H4.18.0-D Cabeza transferencia para bidé.</p> 				

Imagen genérica para esta tipología de producto	Cant. venta	Artículo / Descripción Imagen	Unid. emp.
	(10)	0100.21F-D2 De conexión para esqueletos de embutir (todas las líneas).	2
		0146/44.1C-D-CR Glóbulo para duchas articuladas y jets.	
		0367.37.0.P-D De conexión de plástico con arandela para válvula art. 0368.01.	
		0367.37.0-D Con o'ring para válvula art. 0368.01.	
		0412/96.44-D Tubo plástico.	

Imagen genérica para esta tipología de producto	Cant. venta	Artículo / Descripción Imagen	Unid. emp.
	(10)	0100.20-D2 De 1/2" reforzada para todos los esqueletos de juegos de embutir.	2
		0119.17-D-CR De cierre p/transferencia Duchamatic art. 0119 y 0119/44, en cromo.	
		0181.4-D De fijación de lavatorio del juego Unimix art. 0181.	
		0181/92.4.R M6 x 1 p/sujeción flexible de conex. p/juego lavatorio sopapa I. FV 92.	
		0181/93.4-D Para lavatorio línea FV 93.	
	(2)	0182/92.4.R M5 x 0,8 p/sujeción flex. de conexión p/juego lavatorio a pistón I. FV 92.	2
		0189/93.3-D Roscada para sujeción cartucho línea FV 93.	
		0207/15.3-D Tuerca para pieza "T".	
		0207/15.8-D G 3/8" x 19 para llave lateral líneas FV 15 y 61P.	
		0295.PP1.8.0-D Y sellos para transferencia de bidé.	
	0368.34-B De 1 1/2" para tubo unión, para válvula 0368.01, en blister.		
	0411/B1.10-D Para cartucho monocomando.		

Imagen genérica para esta tipología de producto	Cant. venta	Artículo / Descripción Imagen	Unid. emp.
		0106.02/94.2A-D De transferencia completa p/cuerpos 0106.02.	
		0106/92.2.0-D Transferencia completa para juegos de embutir ducha bañera línea FV 92.	
		0115.3-D Para pico diverter.	
		0119.16.0-D Completa, nuevo diseño (1982), p/transferencia art. 0119 y 0119/44.	
		0210/46.12.0-D Completa de transferencia de pico del art. 0213.	
		0245.14.0.R Completa para bebedero modelo Venus art. 0245.	
		0341.24.0-D Completa antiretorno del art. 0341.	
		0363.31-D Electroválvula p/art. 0363.02, 0363.03, 0363.04 y 0363.05.	
		0364.4.0-D Electromagnética p/art.0363, 0363.03, 0363.04A, 0363.05 y 0366.FVBASE.	
	0368.17.0-D Para ruptor de vacío para válvula 0368.		

Imagen genérica para esta tipología de producto	Valvulita		
	(ó)	0451.01-13RB6 De 13 mm en blister.	6

Imagen genérica para esta tipología de producto		Cant. venta	Artículo / Descripción Imagen	Unid. emp.	
			0181.5-D Roscada para juego Swing art. 0411.01/90.		
			0181/93.5-D Para lavatorio línea FV 93.		
			0182/92.16.0-D-CR Para pistón completa para juego lavatorio línea FV 92, en cromo.		









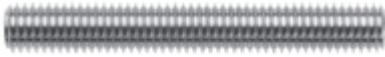













































Imagen genérica para esta tipología de producto		Vasos			
			0169.4-D De vidrio.		
			0169/39.4-D De plástico satinado para líneas 28, 37, 39 y C3.		
			0169/84.4-D De vidrio para línea FV 84.		
			0169/87.4-R De vidrio para líneas FV 49, 59, 83, 85, 87 y H3.		
			0169/B1.4B-R De plástico transparente para líneas 15, 17, 46, 62, 64 y B1.		















Imagen genérica para esta tipología de producto	Cant. venta	Artículo / Descripción Imagen	Unid. emp.
		0363.01.8.3D-D Integrado tipo Stem para art. 0363 y 0363.03.	
		0363.04.8.3-D Integrado para lavatorio electrónico para art. 0363.04A y 0363.05.	
		0364.01.8.3D-D Integrado tipo Stem para art. 0364.	
		0366.14.15.0D-D Tipo Stem para art. 0366.01-AI.	
		0374.14.0D-D Para válvula Floxin para art. 0374.01-AI.	
		0375.14.0-D Integrado para lavatorio electrónico de embutir 0375.01-AI.	















Cant. venta	Artículo / Descripción Imagen	Unid. emp.	Cant. venta	Artículo / Descripción Imagen	Unid. emp.
	0103/15.14.0-D-Color Línea FV 15 en BL y CR. 			0103/17.14.0-D-CR Completo para línea FV 17 en CR. 	
	0103/16.15.0A-D-Color Cold completo para línea FV 16 cuello largo en BC, CO, CR. 			0103/18.14.0-R-CR Completo para línea FV 18 en CR. 	
	0103/16.15.0-D-Color Cold completo para línea FV 16 cuello corto en BC, CO, CR. 			0103/20N.14.0-D-CR Completo para línea FV 20 New en CR. 	
	0103/16.16.0A-D-Color Hot completo para línea FV 16 cuello largo en BC, CO, CR. 			0103/24.14.0-D-CR Completo para lavatorio línea FV 24 en CR. 	
	0103/16.16.0-D-Color Hot completo para línea FV 16 cuello corto en BC, CO, CR. 			0103/25.17.0-D Completo transferencia, línea FV 25, estría fina. 	
	0103/16.17.0A-D-Color Transferencia completa para línea FV 16 cuello largo en BC y CR. 			0103/25.17.0R-D Completo transferencia, línea FV 25, estría gruesa. 	
	0103/16.17.0-D-Color Transferencia completa para línea FV 16 cuello corto en BC y CR. 			0103/27.14.0-D-CR Completo para lavatorio, línea FV 27, en CR. 	















Cant. venta	Artículo / Descripción Imagen	Unid. emp.	Cant. venta	Artículo / Descripción Imagen	Unid. emp.
	<p>0103/28.14-D-CR Completo para todos los juegos de la línea FV 28, en CR.</p> 			<p>0103/46.14.0-D-OR Con letra y arandela línea FV 46 en OR.</p> 	
	<p>0103/38.14.0-D-CR Transferencia completo para línea FV 38, en CR.</p> 			<p>0103/47.14.0-D-Color Con letra y arandela línea FV 47 en CO, CR y PO.</p> 	
	<p>0103/39.14.0-D-CR Completo línea FV 39, en CR.</p> 			<p>0103/47.14.0-D-OR Con letra y arandela línea FV 47 en OR.</p> 	
	<p>0103/39.15.0-D-CR Transferencia completa para ducha y bidé línea FV 39, en CR.</p> 			<p>0103/49.14-R-CR Completo línea FV 49, en CR.</p> 	
	<p>0103/42.14.0-D-Color Completo líneas FV 42 y 72, en BC, BO, CR, CO, GL y PO.</p> 			<p>0103/49L.11-R-CR Transferencia lever completa línea FV 49L, en CR.</p> 	
	<p>0103/42.14.0-D-OR Completo líneas FV 42 y 72, en OR.</p> 			<p>0103/49L.14-R-CR Lever completo línea FV 49L, en CR.</p> 	
	<p>0103/46.14.0-D-Color Con letra y arandela línea FV 46 en CO, CR, LT y PO.</p> 			<p>0103/57.15.0-D-Color Completo línea FV 57 en BC y CR.</p> 	





Cant. venta	Artículo / Descripción Imagen	Unid. emp.	Cant. venta	Artículo / Descripción Imagen	Unid. emp.
	0103/59.14-R-CR Cruz completo línea FV 59, en CR. 			0103/62L.15.0-D-Color Completo lever con letra COLD línea FV 62L, en CO, CR. 	
	0103/59L.11-R-CR Transferencia lever completo línea FV 59L, en CR. 			0103/62L.16.0-D-Color Completo lever con letra HOT línea FV 62L, en CO, CR. 	
	0103/59L.14-R-CR Lever completo línea FV 59L, en CR. 			0103/62L.17.0-D-Color Completo transferencia lever línea FV 62L, en CO, CR. 	
	0103/61.17.0-D Completo para línea FV 61P. 			0103/64.15.0-D-Color Completo con letra COLD línea FV 64 en CO, CR, STC. 	
	0103/62.15.0-D-Color Completo con letra COLD línea FV 62, en CO, CR. 			0103/64.16.0-D-Color Completo con letra HOT línea FV 64 en CO, CR, STC. 	
	0103/62.16.0-D-Color Completo con letra HOT línea FV 62, en CO, CR. 			0103/64.17.0-D-Color Completo transferencia línea FV 64 en CO, CR, STC. 	
	0103/62.17.0-D-Color Completo transferencia línea FV 62, en CO, CR. 			0103/64L.15.0-D-Color Completo con letra COLD línea FV 64 lever en CO, CR, STC. 	

Cant. venta	Artículo / Descripción Imagen	Unid. emp.	Cant. venta	Artículo / Descripción Imagen	Unid. emp.
	<p>0103/64L.16.0-D-Color Completo con letra HOT línea FV 64 lever en CO, CR, STC.</p> 			<p>0103/85.14.0-D-CR Completo línea FV 85 en CR.</p> 	
	<p>0103/64L.17.0-D-Color Completo transferencia línea FV 64 lever en CO, CR.</p> 			<p>0103/85L.14.0-D-CR Completo lever línea FV 85L en CR.</p> 	
	<p>0103/83.15.0-D-Color Completo con letra COLD línea FV 83 en CR, QL.</p> 			<p>0103/86.14.0-D-CCB Completo línea FV 86 en CCB.</p> 	
	<p>0103/83.16.0-D-Color Completo con letra HOT línea FV 83 en CR, QL.</p> 			<p>0103/87.14.0-D-CR Completo línea FV 87 en CR.</p> 	
	<p>0103/83L.14.0-D-Color Completo lever armado línea FV 83L en CR, QL.</p> 			<p>0103/88.14.0-D-CR Completo línea FV 88 en CR.</p> 	
	<p>0103/83L.17.0-D-Color Completo lever transferencia línea FV 83L en CR, QL.</p> 			<p>0103/B1.14.0-D-CR Línea FV B1 en CR.</p> 	
	<p>0103/84.14.0-D-Color Completo línea FV 84 en CO, CR, LC y PO.</p> 			<p>0103/B2.15.0-D-CR Completo con letra COLD línea FV B2, en CR.</p> 	

Cant. venta	Artículo / Descripción Imagen	Unid. emp.	Cant. venta	Artículo / Descripción Imagen	Unid. emp.
	0103/B2.16.0-D-CR Completo con letra HOT línea FV B2, en CR.			0103/D5.14.0A-D-CR Armado para línea D5 Nebraska, en CR.	
					
	0103/B2.17.0-D-CR Completo transferencia línea FV B2, en CR.			0103/D7.14.0-D-CR Armado para línea D7 Alerce, en CR.	
					
	0103/B4.14.0-D-CR Armado para línea B4 Llosa, en CR.			0103/G5.14.0-D-CR Repuesto volante armado línea G5 - Oberá.	
					
	0103/B6.14.0-D-CR Armado para línea B6 Pampa, en CR.			0103/H3.14.0-R-CR Armado CRUZ para línea H3 Urbano, en CR.	
					
	0103/C7.14.0-D-CR Armado para línea C7 Radal, en CR.			0103/H3.14.0-R-RG Armado CRUZ para línea H3 Urbano, en RG.	
					
	0103/C8.14.0-D-CR Armado para línea C8 Gredos, en CR.			0103/H3L.14.0-R-CR Armado LEVER para línea H3L Urbano lever, en CR.	
					
	0103/D4.14.0-R-CR Armado para línea D4 Brisa, en CR.			0103/H3L.14.0-R-RG Armado LEVER para línea H3L Urbano lever, en RG.	
					

Cant. venta	Artículo / Descripción Imagen	Unid. emp.	Cant. venta	Artículo / Descripción Imagen	Unid. emp.
	<p>0103/H4.14.0-R-CR Armado para línea H4 Chaltén, en CR.</p> 			<p>0103/N2.14.0-D-CR Repuesto volante armado línea N2 - Ciprés.</p> 	
	<p>0103/L2.15.0-D-CR Volante de transferencia línea L2 - Epuyén.</p> 			<p>0104.14.0-R-CR Thermomix para regulador de temperatura, en CR.</p> 	
	<p>0103/M3.14.0-D-AZ Repuesto volante armado línea M3 - Pétalo, en AZ (azul).</p> 			<p>0186/75.15.0-D Completo F, línea FV 75, estría fina.</p> 	
	<p>0103/M3.14.0-D-BL Repuesto volante armado línea M3 - Pétalo, en BL (blanco).</p> 			<p>0186/75.15.0R-D Completo F, línea FV 75, estría gruesa.</p> 	
	<p>0103/M3.14.0-D-GR Repuesto volante armado línea M3 - Pétalo, en GR (gris).</p> 			<p>0186/75.16.0-D Completo C, línea FV 75, estría fina.</p> 	
	<p>0103/M3.14.0-D-NG Repuesto volante armado línea M3 - Pétalo, en NC (negro).</p> 			<p>0186/75.16.0R-D Completo C, línea FV 75, estría gruesa.</p> 	
	<p>0103/M3.14.0-D-RO Repuesto volante armado línea M3 - Pétalo, en RO (rojo).</p> 			<p>0186/75.9.0-D Completo transferencia, línea FV 75, estría fina.</p> 	

Cant. venta	Artículo / Descripción Imagen	Unid. emp.	Cant. venta	Artículo / Descripción Imagen	Unid. emp.
	0186/75.9.OR-D Completo transferencia, línea FV 75, estría gruesa.			0295/46.14.0-D-OR Transferencia bidé línea FV 46, en OR.	
					
	0207/C3.14.0-D-CR Armado línea FV C3 Triades, en CR.			0295/62L.14.0-D-Color Completo lever transferencia línea FV 62L en CO, CR.	
					
	0216/83.14.0-D-CR Para juego 0216 y 0218 en CR.			0295/83.17.0-D-Color Completo transferencia línea FV 83, en CR, QL.	
					
	0216/85.14.0-D-CR Para juego 0216 y 0218 en CR.			0295/86.14.0-CCB Transferencia completa línea FV 86, en CCB.	
					
	0221/20N.14.0-D-CR Para volante sin vástago línea 20 New.			0295/N2.15.0-D-CR Transferencia línea FV N2 Ciprés, en CR.	
					
	0221/B2.14.0-D-CR Cruz Newport sin vástago con letra, en CR.			0299/85L.14.0-R-CR Completo lever transferencia bidé línea FV 85L, en CR.	
					
	0295/46.14.0-D-Color Transferencia bidé línea FV 46 en CO, CR, LT y PO.			0341.14.0-D-CR Completo para mezcladora de pared art. 0341, en CR.	
					

Cant. venta	Artículo / Descripción Imagen	Unid. emp.	
	<p>0428/39.14.0-D-CR Completo línea FV 39 para juego 0428/39, en CR.</p> 		
	<p>0602.9-D-CR De bronce Ø 60 para válvula esclusa, en CR.</p> 		
	<p>0603.9A.R De aluminio Ø 70 para válvula esclusa.</p> 		
	<p>0605.9A-D-RO De aluminio Ø 85 para válvula esclusa.</p> 		



Artículo	Buscar por:
0100.13D-D-CR.....	Campana
0100.15-D20-CR.....	Letra
0100.16-D20-CR.....	Letra
0100.18-D.....	Roseta
0100.20-D2.....	Tuerca
0100.21F-D2.....	Tubo
0100.23.1B-D20.....	Tornillo
0100.24A-D50.....	Arandela
0100.27.1-BT-N.....	Cabeza
0100.40C-D50.....	Arandela
0100.8-D.....	Codo
0100/49.1-D5.....	O'ring
0100/49.32-D5.....	Arandela
0100/49.7-D.....	O'ring
0100/60.13G-D-CR.....	Campana
0101/51.8-D5.....	Inserto
0101/60.8C-D20.....	Inserto
0101/60.8R-D20.....	Inserto
0103.12B.0-B-N.....	Cabeza
0103.12B.0-DH-N.....	Cabeza
0103.12B.0-D-N.....	Cabeza
0103.17-D10-CR.....	Letra
0103/15.10.0-D.....	Cabeza
0103/15.10.0-DH.....	Cabeza
0103/15.11-D.....	O'ring
0103/15.12.0-BT.....	Cabeza
0103/15.13-D-CR.....	Campana
0103/15.14.0-D-Color.....	Volante
0103/15.15-D-CR.....	Letra
0103/15.16-D.....	Roseta
0103/15.17.0-R-CR.....	Pico
0103/15.27.0A-BT.....	Cabeza
0103/15.27.0-BT.....	Cabeza
0103/15.4-D.....	Boquilla
0103/15.6-D.....	O'ring
0103/16.12-D-Color.....	Anillo
0103/16.13-D-CR.....	Campana
0103/16.15.0A-D-Color....	Volante
0103/16.15.0-D-Color.....	Volante
0103/16.15.1-D.....	Letra
0103/16.16.0-D-Color.....	Volante
0103/16.16.0A-D-Color....	Volante
0103/16.16.1-D.....	Letra
0103/16.17.0A-D-Color.....	Volante
0103/16.17.0-D-Color.....	Volante

Artículo	Buscar por:
0103/16.17.1-D.....	Letra
0103/16.18-D-CR.....	Cubre cabeza
0103/17.13-D-CR.....	Campana
0103/17.14.0-D-CR.....	Volante
0103/17.15-D-CR.....	Letra
0103/17.17.0-R-CR.....	Pico
0103/17.18.0-D-CR.....	Roseta
0103/18.14.0-R-CR.....	Volante
0103/20.13-D-CR.....	Campana
0103/20.17-R-CR.....	Pico
0103/20.18A-D-Color.....	Roseta
0103/20N.14.0-D-CR.....	Volante
0103/24.12.0-BT.....	Cabeza
0103/24.13-D-CR.....	Campana
0103/24.14.0-D-CR.....	Volante
0103/24.17B-D-CR.....	Pico
0103/24.17-D-CR.....	Pico
0103/24.27.0-BT.....	Cabeza
0103/24.8-D50.....	Inserto
0103/25.17.0-D.....	Volante
0103/25.17.0R-D.....	Volante
0103/27.14.0-D-CR.....	Volante
0103/28.13.0-D-CR.....	Roseta
0103/28.14-D-CR.....	Volante
0103/28.16-D-CR.....	Roseta
0103/28.17-R-CR.....	Pico
0103/28.19-D-CR.....	Buje
0103/28.4.0-D-CR.....	Boquilla
0103/28.7.I-D.....	Corta chorro
0103/28.8-D.....	Inserto
0103/38.13-D-CR.....	Campana
0103/38.14.0-D-CR.....	Volante
0103/38.15-D5-CR.....	Letra
0103/39.1.1-D.....	Esqueleto
0103/39.13-D-CR.....	Roseta
0103/39.14.0-D-CR.....	Volante
0103/39.15.0-D-CR.....	Volante
0103/39.8A-D.....	Inserto
0103/39.8C-D5.....	Inserto
0103/40.12.0-B.....	Cabeza
0103/40.12.0-D.....	Cabeza
0103/40.27.0A-BT.....	Cabeza
0103/40.6-B5.....	O'ring
0103/40.6-D5.....	O'ring
0103/41.0.2-BT-F y K.....	Cabeza

Artículo	Buscar por:
0103/41.10-D	Arandela
0103/41.11-D	O'ring
0103/41.19-D	Anillo
0103/41.48-D10	Retén
0103/41.5-D	O'ring
0103/41.6-D	Arandela
0103/42.12.0-BT	Cabeza
0103/42.13-D-Color	Campana
0103/42.14.0-D-Color	Volante
0103/42.15-D-Color	Letra
0103/42.17.0-R-Color	Pico
0103/42.18-D-Color	Roseta
0103/42.22-D-CR	Buje
0103/42.24-D10	Arandela
0103/42.32.0-B8	Tornillo
0103/42.32-D10	Tornillo
0103/42.4.0-D-Color	Boquilla
0103/42.5-D-Color	Buje
0103/45.15-D-Color	Letra
0103/46.13.0-D-Color	Campana
0103/46.14.0-D-Color	Volante
0103/46.15-D-Color	Letra
0103/46.16-D-Color	Anillo
0103/46.17.0-R-Color	Pico
0103/46.18.R-Color	Buje
0103/47.14.0-D-Color	Volante
0103/49.11-D5	O'ring
0103/49.12.0-D	Cabeza
0103/49.13-R-CR	Campana
0103/49.14-R-CR	Volante
0103/49.15-D	Prolongador
0103/49.17.0-R-CR	Pico
0103/49.18-D	Prolongador
0103/49.5-D20	Arandela
0103/49L.11-R-CR	Volante
0103/49L.14-R-CR	Volante
0103/50.3-D	Boquilla
0103/57.13.0-D-Color	Campana
0103/57.13-D-Color	Campana
0103/57.15.0-D-Color	Volante
0103/57.5.0-D-Color	Buje
0103/59.13.0-D-CR	Roseta
0103/59.14-R-CR	Volante
0103/59.15.0-D-N	Prolongador
0103/59.16-R-CR	Buje

Artículo	Buscar por:
0103/59.18.0-D-CR	Roseta
0103/59.32-D-N	Tornillo
0103/59L.11-R-CR	Volante
0103/59L.14-R-CR	Volante
0103/61.17.0-D	Volante
0103/62.12A-D-Color	Anillo
0103/62.12-D-CR	Anillo
0103/62.13.0-D-Color	Campana
0103/62.13-D-CR	Campana
0103/62.15.0-D-Color	Volante
0103/62.16.0-D-Color	Volante
0103/62.17.0-D-Color	Volante
0103/62.17.0-R-CR	Pico
0103/62.5-D-Color	Buje
0103/62L.15.0-D-Color	Volante
0103/62L.16.0-D-Color	Volante
0103/62L.17.0-D-Color	Volante
0103/63.18.1-D10	Buje
0103/64.12A-D-Color	Anillo
0103/64.12-D-Color	Anillo
0103/64.13.0-D-Color	Campana
0103/64.15.0-D-Color	Volante
0103/64.15.1-D	Letra
0103/64.16.0-D-Color	Volante
0103/64.16.1-D	Letra
0103/64.16-D-Color	Anillo
0103/64.17.0-D-Color	Volante
0103/64.17.1-D	Letra
0103/64L.15.0-D-Color	Volante
0103/64L.16.0-D-Color	Volante
0103/64L.17.0-D-Color	Volante
0103/65.17-D-CR	Letra
0103/70.13-D-CR	Campana
0103/82.9-D3	Buje
0103/83.13-D-Color	Campana
0103/83.15.0-D-Color	Volante
0103/83.16.0-D-Color	Volante
0103/83.16-D-CR	Cobre cabeza
0103/83.17.0-R-Color	Pico
0103/83L.14.0-D-Color	Volante
0103/83L.17.0-D-Color	Volante
0103/84.13-D-Color	Campana
0103/84.14.0-D-Color	Volante
0103/84.15-D-Color	Letra
0103/84.16-D-Color	Anillo

Artículo	Buscar por:	Artículo	Buscar por:
0103/84.17.0-R-Color.....	Pico	0103/M3.14.0-D-NC.....	Volante
0103/84.5-D-Color.....	Buje	0103/M3.14.0-D-RO.....	Volante
0103/85.13A.0-D-CR.....	Roseta	0103/M3.16-D-CR.....	Botón
0103/85.14.0-D-CR.....	Volante	0103/M3.17-D-C.....	Pico
0103/85.16.0-D-CR.....	Roseta	0103/N2.13.0-D-CR.....	Roseta
0103/85.19-D.....	Porta roseta	0103/N2.14.0-D-CR.....	Volante
0103/85.22-D.....	Arandela	0103/N2.15.0-D3.....	Porta roseta
0103/85.5-D-CR.....	Buje	0103/N2.17.0-R-CR.....	Pico
0103/85L.14.0-D-CR.....	Volante	0103/N2.18.0-D.....	Conector
0103/86.14.0-D-CCB.....	Volante	0103/N2.27-D10.....	Buje
0103/87.13.0-D-CR.....	Roseta	0103.PP1.3-D2.....	Buje
0103/87.14.0-D-CR.....	Volante	0103R/85.17.0-D-CR.....	Pico
0103/87.15.0-D.....	Prolongador	0103R/85.18A-D-CR.....	Campana
0103/87.16.0-D-CR.....	Roseta	0104.14.0-R-CR.....	Volante
0103/87.17.0-R-CR.....	Pico	0104.25.0-R.....	Cartucho
0103/87.18.0-D-CR.....	Roseta	0104.3-D.....	Filtro
0103/87.32-D.....	Tornillo	0104.4-D.....	Filtro
0103/87.6-D.....	O'ring	0104.6-D.....	O'ring
0103/88.14.0-D-CR.....	Volante	0104.9-D.....	O'ring
0103/B1.14.0-D-CR.....	Volante	0106.02.20-D.....	Resorte
0103/B2.15.0-D-CR.....	Volante	0106.02.25-D.....	Arandela
0103/B2.16.0-D-CR.....	Volante	0106.02/92.14-D-CR.....	Manija
0103/B2.17.0-D-CR.....	Volante	0106.02/94.14-D-CR.....	Manija
0103/B4.12.0-D.....	Cabeza	0106.02/94.2A-D.....	Válvula
0103/B4.14.0-D-CR.....	Volante	0106.02/94.5-D10.....	O'ring
0103/B4.16-D-CR.....	Roseta	0106.02/94.8A-D.....	Retén
0103/B6.14.0-D-CR.....	Volante	0106.10.0-D.....	Transferencia
0103/C7.14.0-D-CR.....	Volante	0106.23-D.....	O'ring
0103/C8.14.0-D-CR.....	Volante	0106.25-D10.....	Arandela
0103/D4.14.0-R-CR.....	Volante	0106/39.23.0-D-CR.....	Anillo
0103/D5.14.0A-D-CR.....	Volante	0106/46.26-D-CR.....	Botón
0103/D7.14.0-D-CR.....	Volante	0106/85N.T.1-R-CR.....	Base
0103/E2.13-D-CR.....	Campana	0106/87.14.0-D-CR.....	Manija
0103/G5.14.0-D-CR.....	Volante	0106/87.16-D-CR.....	Botón
0103/H3.14.0-R-Color.....	Volante	0106/92.13.0-D-CR.....	Tapa
0103/H3.42.0A-BT.....	Cabeza	0106/92.2.0-D.....	Válvula
0103/H3L.14.0-R-Color ...	Volante	0106/92.24-D-CR.....	Tornillo
0103/H4.14.0-R-CR.....	Volante	0106/92.3.0-D-CR.....	Transferencia
0103/H4.15.0-R-CR.....	Buje	0106/92.6-D.....	Anillo
0103/H4.23.0-D.....	Inserto	0106/92.7.R-CR.....	Capuchón
0103/L2.15.0-D-CR.....	Volante	0106/94.3.0-D-CR.....	Transferencia
0103/M3.13-D-CR.....	Roseta	0106/95.25.0-D.....	Cartucho
0103/M3.14.0-D-AZ.....	Volante	0106/B1.13.0-D-CR.....	Tapa
0103/M3.14.0-D-BL.....	Volante	0106/B1.5.0-D-CR.....	Transferencia
0103/M3.14.0-D-GR.....	Volante	0106/C9.14.0L-R-CR.....	Manija

Artículo	Buscar por:
0106/D8.13.0-D-CR	Tapa
0106/D8.13.0-D-NG	Tapa
0106/D8.14.0L-R-NG	Manija
0106/D8.17.0-R-Color	Pico
0106/L2.14.0-R-NG.....	Manija
0106/L2.17.0-R-Color.....	Pico
0106/L2.5.0-D-NG	Transferencia
0106/L2.T.1.0-R-NG.....	Base
0108/39.13.0-D-CR.....	Tapa
0108/92.13.0-D-CR.....	Tapa
0108/B3.13.0-D-CR	Tapa
0108/B3.24.0-D-CR.....	Anillo
0112/15.15.0A-B-BL	Soporte
0112/15.15.0-D-BL.....	Soporte
0112/15.16-D-CR	Botón
0112/15.2.0A-D-N	Transferencia
0112/15.25-D	Arandela
0112/15.40.0-BT.....	Cabeza
0112/15.5-D	Conector
0112/15.6-D	Resorte
0112/15.7-D-CR	Cubre cabeza
0115.17.25.0-D-CR.....	Pico
0115.19-D	Buje
0115.3-D.....	Válvula
0115/85.13.0-D-CR	Roseta
0115/85.17.0-D-CR	Pico
0115/85.7-D-CR.....	Tornillo
0118.07.2E-D-CR	Codo
0118/15.20.0A-D-BC.....	Ducha manual
0119.16.0-D	Válvula
0119.17-D-CR	Tuerca
0119.18-D10	Arandela
0119.21.1.0-D-Color	Ducha manual
0119.24-D10-N.....	Tornillo
0119.25.I2-D-OBO.....	Manguera
0119.33.0-D-CR.....	Transferencia
0119.34-D10.....	Buje
0119.35-D10.....	O'ring
0119.44.6-D10	Buje
0119.44.7-D10	O'ring
0119.44-D	Arandela
0119/44.10.0-D-CR	Transferencia
0120.03.2.1-D-BL	Tapa
0120.04.2.0-D	Tapa
0120.3-D-Color.....	Tornillo

Artículo	Buscar por:
0120.8.1-D5	Guarnición
0120/17.2.0-D	Tapa
0120/39.13A.0-D-CR	Roseta
0120/39.13-D-CR	Roseta
0120/42.4-D.....	Buje
0120/57.2-D-Color	Tapa
0120/57.6.0-D-CR.....	Roseta
0120/59.13.0-D-CR.....	Roseta
0120/83.6.0-D-CR	Roseta
0120/85.13.0-D-CR.....	Roseta
0124/46.25.0R-OR	Manguera
0124/46.3.0-D.....	Contrapeso
0125.MC0.0F-R-CR.....	Ducha manual
0126/B3.0-R-CR	Flor de ducha
0128.02.25.0-D-CO	Manguera
0128.05.2.1-D-CR.....	Conector
0143.1C-D-CR.....	Roseta
0146/44.1C-D-CR.....	Tubo
0160.1-R.....	Repisa
0160.6-D5.....	Tornillo
0160/28.3.0-D.....	Soporte
0160/46.3.0-D.....	Soporte
0160/57.2.0-D2	Soporte
0160/62.3.0-D.....	Soporte
0160/72.16-D-CR	Anillo
0160/84.3.0-D.....	Soporte
0160/85.3.0-D.....	Soporte
0166/15.4-D5	Botón
0168.1-D	Jabonera
0168/15.1A-R	Jabonera
0168/39.1-R.....	Jabonera
0168/57.1-R	Jabonera
0168/84.1-D.....	Jabonera
0168/85.1.2-R	Jabonera
0168/87.0-D-CR	Jabonera
0169.4-D	Vaso
0169/15.1B-D.....	Porta vaso
0169/39.4-D.....	Vaso
0169/84.4-D.....	Vaso
0169/87.4-R.....	Vaso
0169/B1.4B-R.....	Vaso
0180/50.13A-D	Arandela
0180/50.6.R	O'ring
0181.4-D.....	Tuerca
0181.5-D.....	Varilla

Artículo	Buscar por:
0181.6-D.....	O'ring
0181.7-D	O'ring
0181/39.14.0-R-CR	Manija
0181/39.15.0-D-CR	Anillo
0181/39.20.0-D2.....	Flexible
0181/39.4.0-D-CR.....	Boquilla
0181/87.1.8-D.....	Inserto
0181/87.14.0-D-CR	Manija
0181/87.15-D-CR	Roseta
0181/87.19.0-D-CR	Tapón
0181/87.5-D	O'ring
0181/87.7A-D-CR	Capuchón
0181/92.17.R	Arandela
0181/92.21.R	O'ring
0181/92.4.R.....	Tuerca
0181/92.8.0-D	Conjunto
0181/92.8.R.....	Arandela
0181/93.17-D.....	Arandela
0181/93.4-D.....	Tuerca
0181/93.5-D.....	Varilla
0181/93.8A.0-D.....	Conjunto
0181/93.8-D.....	Arandela
0181/B1.15.0-D-CR.....	Anillo
0181/B1.7-D-CR	Capuchón
0181/B1.8.0-D.....	Conjunto
0181/B3.15.0-D-CR	Anillo
0181/B5.14.0-R-CR	Manija
0181/B5.25.0-D.....	Cartucho
0181/C9.14.0L-R-CR.....	Manija
0181/D3.14.0-R-CR	Manija
0181/D6.7.0-D.....	Boquilla
0181/D8.14.0L-R-CR	Manija
0181/D8.25.0-BT.....	Cartucho
0181/D9.14.0L-R-CR	Manija
0181/L2.14.0L-R-CR	Manija
0181/L2.25.0-BT	Cartucho
0181/M4.8.0-D	Conjunto
0182/92.16.0-D-CR.....	Varilla
0182/92.17.R	Arandela
0182/92.4.R	Tuerca
0182/92.5.R	Tornillo
0185/75.5.0-D.....	Cabeza
0186/40.8-D-CR	Cobre cabeza
0186/75.15.0-D	Volante
0186/75.15.0R-D.....	Volante

Artículo	Buscar por:
0186/75.16.0-D	Volante
0186/75.16.0R-D.....	Volante
0186/75.7-D5-CR	Cobre cabeza
0186/75.9.0-D.....	Volante
0186/75.9.0R-D	Volante
0188/68.3-D.....	Arandela
0188/75.11-D	O'ring
0188/75.7-D.....	Arandela
0189.10-D.....	Guarnición
0189.25.1.0-D-CR.....	Lluvia bidé
0189/39.15.0-D-CR.....	Roseta
0189/39.5.0-D-CR	Transferencia
0189/46.5.0-D-CR	Transferencia
0189/85N.5.0-D	Transferencia
0189/87.5.0-D-CR	Transferencia
0189/87.8.0-D-CR.....	Tornillo
0189/92.5.0-D.....	Transferencia
0189/93.14.0-D-CR.....	Manija
0189/93.19-D	Tapón
0189/93.20.0-D	Flexible
0189/93.25.0-D	Cartucho
0189/93.3-D	Tuerca
0189/93.7-D-CR	Capuchón
0189/B1.8.0-D	Conjunto
0189/D8.25.0-BT	Cartucho
0189/D8.5.0-D-Color	Transferencia
0200.0/40.1.0-D.....	Llave
0200.0/55.1-D.....	Llave
0200.0F.2A.0-D.....	Llave
0200.0F.2R-D.....	Llave
0201.3B.1.0-D-CR	Boquilla
0201.3B-D5	Boquilla
0201/15.5.0-BT	Cabeza
0201/16.18-D-CR.....	Cobre cabeza
0201/24.2.0-BT	Cabeza
0201/24.2.0-BT-N.....	Cabeza
0201/39.13.0-D-CR.....	Roseta
0201/40.4.0-D-CR	Boquilla
0201/40.5.0A-BT	Cabeza
0201/40.6-D.....	Arandela
0201/40.7.C-B	Aireador
0201/40.7-D.....	Aireador
0201/40.8-D.....	Corta chorro
0201/42.22.R	Arandela
0201/46.13-D-Color	Campana

Artículo	Buscar por:
0201/46.15-D-CR	Anillo
0201/46.3.R	O'ring
0201/46.5-D-Color.....	Buje
0201/57.5-D-OR	Buje
0201/64.5-D-CR	Buje
0201/64.6-D-CR	Buje
0201/68.11-D50.....	O'ring
0201/85.15-D	Prolongador
0201/85.8-BT.....	Boquilla
0201/87.32-D	Tornillo
0201/87.7.0-D-CR.....	Boquilla
0201/87.7.I-D	Aireador
0202/41.5.0-BT-F y K.....	Cabeza
0202/72.6.5.2-D-F y K....	Llave
0203/28.1.0-R-CR	Pico
0203/39.1.1.0-D-CR.....	Pico
0203/39.13-D-CR	Roseta
0203/39.5.0-D-CR	Boquilla
0203/39.6.1-D.....	Esqueleto
0203/46.13.0-R-CR.....	Roseta
0203/49.1.0-R-CR	Pico
0203/49.24-D.....	Reducción
0203/59.1.0-R-CR	Pico
0203/59.13.0-D-CR	Roseta
0203/83.1.0-R-CR	Pico
0203/85.1.0-R-CR	Pico
0203/87.3.0-D-CR	Buje
0203/L2.1.0-R-CR	Pico
0204/42.5-D	O'ring
0204/42.6-D	Tornillo
0204/42.7-D.....	O'ring
0205/87.1.0-R-CR	Pico
0205/87.7-D.....	Aireador
0205/87.9-D.....	Llave de ajuste
0206.2C.0.E-D	Pieza "T"
0206.2C.0-D.....	Pieza "T"
0206.5-D20	Empaquetadura
0206/24.2.0-D.....	Pieza "T"
0206/39.2.0-R-CR	Pico
0206/39.13.0-R-CR.....	Roseta
0206/39.14.0-R-CR.....	Manija
0206/39.24.0-D-CR	Anillo
0206/87.23.0-D-CR.....	Anillo
0206/87.24.0-D-CR.....	Anillo
0206/87.25-D.....	Anillo

Artículo	Buscar por:
0206/87.7-D.....	O'ring
0207.2-D20.....	Arandela
0207/15.10-D.....	O'ring
0207/15.12-D.....	Arandela
0207/15.1A.0-R-CR.....	Pico
0207/15.22-D.....	Arandela
0207/15.4-D	Guarnición
0207/15.6.0-D.....	Llave
0207/15.9-D	Arandela
0207/17.1.0-R-CR.....	Pico
0207/17.7.I-D.....	Aireador
0207/17.9-D.....	Llave de ajuste
0207/18.6.5.0-D-K.....	Llave
0207/20.3-B	Boquilla
0207/24.1.0-D-CR	Pico
0207/24.2.0-D	Pieza "T"
0207/24.6.0-D	Llave
0207/28.1.0-R-CR	Pico
0207/28.13.0-D-CR	Roseta
0207/28.7.I.0-D	Aireador
0207/28.9-D	Llave de ajuste
0207/39.1.1.0-D-CR	Pico
0207/39.12-D.....	O'ring
0207/39.13.0-D-CR	Roseta
0207/39.6.5.0-D-F y K....	Llave
0207/42.1.0.R-Color.....	Pico
0207/46.1.0-R-Color.....	Pico
0207/49.1.0-R-CR	Pico
0207/49.11-D10.....	O'ring
0207/49.18.0-D.....	Prolongador
0207/49.32-D-N	Tornillo
0207/49.4.0-D-CR.....	Boquilla
0207/57.1.0-R-CR	Pico
0207/59.1.0-R-CR	Pico
0207/59.13-D-CR	Roseta
0207/59.15.0-D-N.....	Prolongador
0207/59.32-D-N	Tornillo
0207/59.4.0-D-CR.....	Boquilla
0207/62.1.0-R-Color.....	Pico
0207/64.1.0-R-CR	Pico
0207/84.1.0-R-Color.....	Pico
0207/85.1.0-D-CR	Pico
0207/87.1.0-R-CR	Pico
0207/A1.2-D.....	Pieza "T"
0207/B1P.1.0-R-CR.....	Pico

Artículo	Buscar por:	Artículo	Buscar por:
0207/B2.1.0-R-CR	Pico	0246.15A-D10.....	O'ring
0207/B4.8.0-D.....	Boquilla	0246.16A-D10-CR	Tornillo
0207/C3.13-D-CR	Roseta	0246/15.21-D	Reducción
0207/C3.14.0-D-CR.....	Volante	0251.05.0-D-CR.....	Tapón
0207/C3.1.0-D-CR	Pico	0281.14.0-D-CR.....	Manija
0207/C3.18-D3	Buje	0294.0/15.2A-D	Esqueleto
0207/C7.1.0-R-CR.....	Pico	0294.0/24.2A-D	Esqueleto
0207/L2.1.0-R-CR.....	Pico	0294.0/45.21-D	Esqueleto
0207/L2.22A.0-3-D.....	Prolongador	0294.11-D10.....	Empaquetadura
0207/L2.9A-D.....	Llave de ajuste	0294.13.4-D10	Empaquetadura
0207/L2.22A.0-3-D.....	Prolongador	0294.15-D10	Arandela
0207/M3.1.0-R-CR.....	Pico	0294.18B.0-DH-N.....	Cabeza
0207/N2.15.0-D2	Porta rosetas	0294.18B.0-D-N	Cabeza
0207.PM1.6.0-D	Llave	0294.25C-D.....	Contratuerca
0207.PM1.9-D2	Buje	0294.43A-D20	Arandela
0208.4-D	Empaquetadura	0294.47-D.....	Antivibratorio
0210.12-D.....	O'ring	0294/15.12-D	Guarnición
0210.15-D.....	Tornillo	0294/15.18.0-B	Cabeza
0210.2.0-D-F y K.....	Cabeza	0294/15.18.0-D	Cabeza
0210.22.0-D.....	Inserto	0294/15.18.0-DH.....	Cabeza
0210.25-D.....	O'ring	0294/15.25-D.....	Contratuerca
0210.8.0-D.....	Pieza "T"	0294/24.18.0-D.....	Cabeza
0210/42.4.0-D-Color	Boquilla	0294/24.18.0-DH.....	Cabeza
0210/46.1.0-R-CR	Pico	0294/40.18.0-D.....	Cabeza
0210/46.12.0-D	Válvula	0294/40.18.0-DH.....	Cabeza
0210/46.19-D-Color	Anillo	0294/49.18-D5.....	O'ring
0213/85.11.0-D-CR	Transferencia	0295.1.0-D-OR	Lluvia bidé
0213/85.15.0-D-CR.....	Roseta	0295.2.R.....	Goma
0213/85.4.0-D.....	Base	0295.PM1.21.0-D.....	Esqueleto
0213/85.5.0-D-CR	Ducha manual	0295.PM1.22.0-D.....	Esqueleto
0213/87.5.0-R-CR.....	Ducha manual	0295/15.1.0-D	Lluvia bidé
0216.8-D	Codo	0295/15.4-D	Arandela
0216.9.2-D.....	Codo	0295/15.5-D.....	Arandela
0216/68.25.0-D	Cartucho	0295/18.12-D	Arandela
0216/83.14.0-D-CR.....	Volante	0295/39.18.0-D.....	Cabeza
0216/85.13.0-D-CR.....	Tapa	0295/46.14.0-D-Color	Volante
0216/85.14.0-D-CR.....	Volante	0295/62L.14.0-D-Color	Volante
0216/85.7-D-CR	Tornillo	0295/83.17.0-D-Color.....	Volante
0217.25.0-R	Cartucho	0295/85.2.0-D.....	Lluvias bidé
0221/20N.14.0-D-CR	Volante	0295/85.13.4-D.....	Goma
0221/B2.14.0-D-CR	Volante	0295/85.60.0-D-CR	Lluvia bidé
0240.10-D	Arandela	0295/86.14.0-CCB	Volante
0240.9.R.....	Goma	0295/A1.5.0D-D-CR	Cabeza
0245.14.0.R	Válvula	0295/A1.5.0D-DH-CR.....	Cabeza
0245.7-D	Resorte	0295/B4.10.0-D-N	Cabeza

Artículo	Buscar por:
0295/D8.1.0-D-NG.....	Lluvia bidé
0295/N2.15.0-D-CR.....	Volante
0295.PP1.1.0-D.....	Transferencia
0295.PP1.4.0-D.....	Flexible
0295.PP1.8.0-D.....	Tuerca
0295.PP1.20.0-D.....	Lluvia bidé
0299/85L.14.0-R-CR.....	Volante
0304.24.0-D.....	Lluvia bidé
0310/39.16-D-CR.....	Botón
0310/39.19.0-R-CR.....	Conexión
0310/39.20.0-R-CR.....	Ducha manual
0310/39.5.0-D-CR.....	Transferencia
0310/87.15.0-D-CR.....	Soporte
0310/93.15.0-B-CR.....	Soporte
0310/93.15.0-D-CR.....	Soporte
0310/93.25.0-B-CBL.....	Manguera
0310/B1.15.0-D-CR.....	Soporte
0310/B1.20.0-R-CR.....	Ducha manual
0310/B1.25.0-D-CR.....	Manguera
0310/B1.4.0-D-CR.....	Boquilla
0310/B1.5.0-D-CR.....	Transferencia
0310/B3.16-D-CR.....	Botón
0310/B5.5.0-D-CR.....	Transferencia
0310/D9.25.0-D-NG.....	Manguera
0310/L6.15.0-D-CR.....	Soporte
0310/L6.5.10-D-Color.....	Botón
0310/M4.5.0-D-CR.....	Transferencia
0312/B5.7-D-CR.....	Soporte
0340.25.0-D.....	Cilindro
0340.4.0-D.....	Botella
0341.13-D-CR.....	Roseta
0341.14.0-D-CR.....	Volante
0341.2.0-D.....	Cabeza
0341.24.0-D.....	Válvula
0341.8.0-D.....	Adaptador
0342.18.0-D.....	Resorte
0342.19-D.....	Herramienta
0342.2.0-D-CR.....	Cabeza
0342.20.0-D.....	Pistón
0342.5-D-CR.....	Buje
0343.20.0-D.....	Pistón
0345.24.0-D.....	Pistón
0347.11.0-D-N.....	Pedal
0347.21.0-D.....	Tope
0348.14-D2.....	Llave

Artículo	Buscar por:
0360.16-B.....	Botón
0360.20.0-B.....	Pistón
0360.25.0-B.....	Cartucho
0360.3-B.....	Restrictor
0360.9-D5.....	Retén
0361.01.16-B.....	Botón
0361.01.20.0-B.....	Pistón
0361.01.25.0-B.....	Cartucho
0361.01.26-D.....	Cilindro
0361.01.30.0-D.....	Asiento
0361.01.9.0-D.....	Retén
0361.26-D.....	Cilindro
0361.30.0-D.....	Asiento
0361.4.0-D-CR.....	Boquilla
0362.6-D.....	Caño
0362.7-D.....	Roseta
0362.8-D.....	Arandela
0363.01.8.3D-D.....	Visor
0363.04.8.3-D.....	Visor
0363.11.0-D.....	Caja
0363.5A.0-D.....	Conexión
0364.01.4-D.....	Goma
0364.01.8.3D-D.....	Visor
0364.12-D.....	Caja
0364.14A-D.....	Porta pilas
0364.4.0-D.....	Válvula
0365.A31-D.....	Arandela
0365.B32A-D.....	Manija
0365.B39-D.....	Arandela
0365.CR60AC.R.....	Pistón
0365.F3-D.....	Arandela
0365.H549.R.....	O'ring
0365.H553.R.....	O'ring
0365.S20A-D.....	Arandela
0365.S21-D.....	Goma
0365.S5-D.....	Arandela
0366.14.15.0D-D.....	Visor
0366.44-D.....	O'ring
0367.14.0-B.....	Resorte
0367.15.0-B.....	Tornillo
0367.15.0-D-Color.....	Tornillo
0367.17.0-B.....	O'ring
0367.24.0-B.....	Eje
0367.37.0.P-D.....	Tube
0367.37.0-D.....	Tube

Artículo	Buscar por:	Artículo	Buscar por:
0367.37-D.....	O'ring	0406/92.19.R	Tapón
0367.4.0-D-N	Cilindro	0406/92.2.0-D-CR	Pico
0367.7.0-B	Pistón	0406/92.7-D-CR	Capuchón
0368.17.0-D	Válvula	0406/94.14.0-D-Color	Manija
0368.2.0-D	Cabeza	0406/B1.2.0-D-CR.....	Pico
0368.30.0-D.....	Asiento	0406/B1.6-D2	O'ring
0371.27-D.....	Restrictor	0409.02.2.0-D-CR	Pico
0372.01.15-D	Restrictor	0409/15.2.0-D-CR	Pico
0372.01.16.0-BT	Botón	0409/E1.2.0-D-CR	Pico
0372.15-D	Corta chorro	0411.01.10A-D-CR	Base
0372.16-D	Herramienta	0411.01.10-D-CR.....	Base
0372.20.0A-D.....	Guarnición	0411.01.12-D	Tornillo
0372.20.0-B	Pistón	0411.01.15-D-CR.....	Letra
0372.25.0-B	Botón	0411.01.17-D	Arandela
0372.3.0-D	Cilindro	0411.01.20.0-D	Flexible
0372.5.0-R	Cartucho	0411.01.25.0-BT	Cartucho
0374.14.0D-D.....	Visor	0411.01.26-D.....	Base
0375.14.0-D	Visor	0411.01.7A-D-CR	Capuchón
0400.4-D-N	Codo	0411.01.8-D.....	Arandela
0401/15.17.0-R-CR	Pico	0411.03.18-D20	O'ring
0401/B1.1.0-R-CR	Pico	0411.04.10-D.....	Anillo
0403.02.1.0-D-CR.....	Pico	0411.04.20.0-D.....	Flexible
0403.8-D5	O'ring	0411.04.8.0-D.....	Conjunto
0403/15.2-D-CR	Codo	0411.04/39.15-D-CR	Anillo
0403/24.21-D.....	O'ring	0411.04/87.10-D2	O'ring
0403/24.3A.0-D-CR.....	Pico	0411.10-D-CR.....	Base
0403/24.3-D	Arandela	0411.11-D	O'ring
0403/60.4-D	Roseta	0411.12-D	Arandela
0403/60.6A-D.....	Prolongador	0411.13-D	Arandela
0403/60.6-D	Prolongador	0411.18-D-BL	Traba
0405.3A-B2-N.....	Conexión	0411.4/87.140-R-CR.....	Manija
0405.8.0-D-CR.....	Adaptador	0411.7.1-D-CR.....	Capuchón
0405.9-D	Arandela	0411.9-D.....	O'ring
0406.10-D-N.....	Tornillo	0411/27.14.0-D-CR	Manija
0406.12-D	Tope	0411/87.13-D	O'ring
0406.13-R	Tornillo	0411/87.14.0-D-CR	Manija
0406.14.0-D-CR	Manija	0411/87.15-D-CR	Anillo
0406.19-D2-CR	Roseta	0411/87.16-D.....	O'ring
0406.20-D	Guardapolvo	0411/90.14.0-D-Color.....	Manija
0406.25.0-D.....	Cartucho	0411/97.20.0-D.....	Flexible
0406.6.R.....	Camisa	0411/B1.10-D.....	O'ring
0406.7-D-CR.....	Capuchón	0411/B1.14.0-D-CR.....	Manija
0406.9.R.....	O'ring	0411/B1.25.0-BT	Cartucho
0406/39.2.0-D-CR	Pico	0411/B1.8.0-D.....	Conjunto
0406/92.14.0-D-Color	Manija	0411/B1.9A-D2	O'ring

Artículo	Buscar por:
0411/B2.20.0-D.....	Flexible
0411/B2.8.0A-D	Conjunto
0411/B3.14.0-D-CR	Manija
0411/B3.25.0-D.....	Cartucho
0411/B3.25.0-DH	Cartucho
0411/B3.8.0-D.....	Conjunto
0411/B3.9A-D2	O'ring
0412.01.17-D.	Arandela
0412.01.19.0-D-CR	Rociador
0412.01.20.0A-D-CR.....	Manguera
0412.01.20.1-D-CR.	Manguera
0412.01.21.0-D.	Puente
0412.01.23.0-D.....	Conector
0412.01.29-D	Adaptador
0412.01.8.0-D	Conjunto
0412.01.8-D	Arandela
0412.20.0-R-CR	Rociador
0412/87.8.0-D	Conjunto
0412/96.15-D	Resorte
0412/96.16-D2	Tope
0412/96.20.0A-R-CR	Rociador
0412/96.25.0-D	Cartucho
0412/96.41-D2	O'ring
0412/96.44-D.....	Tubo
0412/H5.14.0-R-CR	Manija
0412/H5.2.17-R-CR.....	Rociador
0412/H5.20.0-D	Manguera
0413/24.2.0-D-CR	Pico
0413/24.4A-D	Roseta
0413/24.4-D.....	Roseta
0413/B1.2.0-R-CR.....	Pico
0414.8.0-D-CR	Adaptador
0415.14-D5	O'ring
0415.16-D.....	Tornillo
0415.3-D	Sellador
0415.4B-D2	Roseta
0415.7-D5	Corta chorro
0416.14.R.....	Arandela
0416.27.0-D5	O'ring
0416.8.0-D.....	Conjunto
0416/15.2.0-D-Color	Pico
0416/15.2.1-D-CR.....	Pico
0416/15.3-D5	Arandela
0416/15.4.0.M-D-Color....	Boquilla
0416/15.6-D.....	O'ring

Artículo	Buscar por:
0416/18.7-D5	Boquilla
0416/64.2.0-R-CR	Pico
0418/40.6-D5.....	O'ring
0418/42.7.R-CR.....	Cobre cabeza
0420.22.0-D-CR	Adaptador
0420.7-D5.....	O'ring
0423/64.2.0-R-CR	Pico
0428/18.2.1.0-R-CR.....	Pico
0428/39.14.0-D-CR	Volante
0430.0.2.1-D-B.....	Cabeza
0430.0.2.1-D-CR	Cabeza
0430.0.2.3-D.....	Cabeza
0430.0.3.1-D.....	Cabeza
0430.0.3.1-D-CR	Cabeza
0430.0.3.3-D-CR	Cabeza
0430.17A-D10.....	Arandela
0430.18-D5.....	Arandela
0430.6.0A-D-CR	Cabeza
0430.7I.1-BT-N.....	Cabeza
0431.0.2-D.....	Cabeza
0431.11A-D5.....	Arandela
0433.0.2-D	Cabeza
0438.5-D10.....	Goma
0438.8-D10.....	Goma
0446.01.20.0A-R-CR	Rociador
0446/87.6-D.....	O'ring
0451.01-13RB6.....	Valvulita
0451.15-D5	Arandela
0451.16-D10	Arandela
0451.17-D5	Arandela
0451/15.16-D50.....	Arandela
0461.0.1A-D	Cabeza
0461.0.2-D.....	Cabeza
0463.5.0-D	Cabeza
0480/46.27.0-D-F y K	Cabeza
0489/16.3A-D	Buje
0489/23.3-D	Buje
0489/46.6-D	O'ring
0520.5A-D.....	Contratuerca
0520.6A-D.....	Contratuerca
0520.6B.R	Contratuerca
0520.7.R.....	Contratuerca
0532.22-D5.....	Arandela
0545.3-D	Empaquetadura
0545.6.0-D-Color.....	Roseta

Artículo	Buscar por:
0602.9-D-CR.....	Volante
0603.9A.R.....	Volante
0605.9A-D-RO.....	Volante
0650.25.2-D5.....	Manija
0650.38.2-D2.....	Manija
0726.1/37-D.....	Escobilla
0801.5B-D5-N.....	Tornillo
0801.6G-D.....	Resorte
0801.7-D.....	Arandela
0801.8A.0-D-NG.....	Buje
0803.4-D.....	Manija
0803.7-D.....	Arandela
0810.01.8.0-D-CR.....	Buje
0821.4C.0-B-CR.....	Manija
0821.4C-D-CR.....	Manija
0821.9A-B-CR.....	Roseta
0821.9A-D-CR.....	Roseta
F-V901224-D10.....	Tornillo
CA13CE.P01KCT-BT.....	Cabeza
CA13TT.P02FV-D.....	Cabeza
CTM25.SLS.01-BT.....	Cartucho
M200MN.1HL-D-CR.....	Manguera

Mecanismos para ducha / bañera



0100.27F.1 N



0103/15.27.0



0103/15.27.0A



0103/40.27.0A



0103/41.0.2

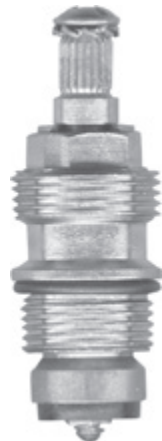

0112/15.40.0

Transferencia para bidé



0294/15.18.0



0294.18B.0 N



0294/40.18.0



0295/39.18.0

Mecanismos para lavatorio / bidé / hidromasaje



0201/15.5.0

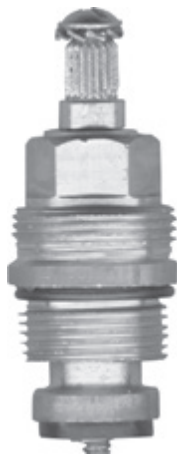

0201/40.5.0A

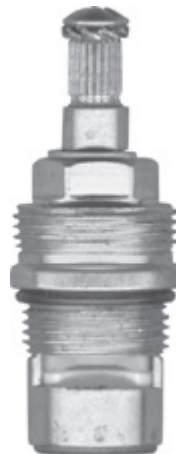

0202/41.5.0



0210.2.0

Escala: 1:1

Transferencia para ducha y mangera



0103.12B.0 N



0103/15.10.0

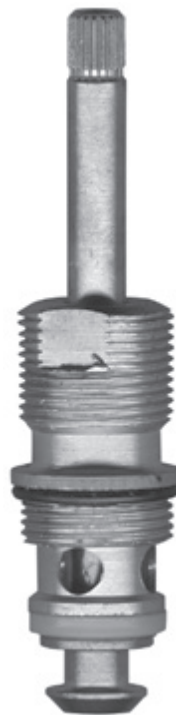

0103/15.12.0



0103/40.12.0



0103/42.12.0



0103/49.12.0



0103/H3.42.0A

Mecanismos para juegos económicos



0103/24.12.0



0103/24.27.0



0103/A1.12.0A CR



0103/B4.12.0



0201/24.2.0



0294/24.18.0



0295/A1.5.0D-CR



0295/B4.10.0 N

Escala: 1:1

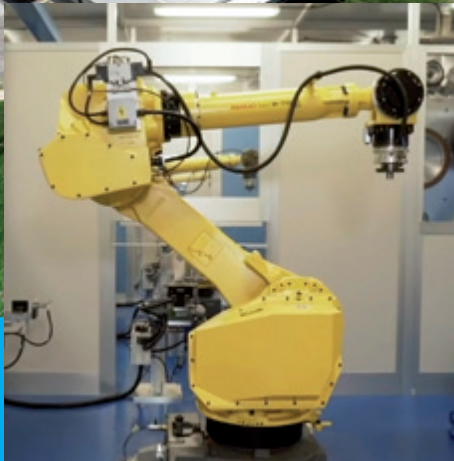

¡Vení a conocer nuestra planta!

Podrás realizar la visita guiada por todas las instalaciones de la planta industrial y conocerás todos los procesos de fabricación de nuestros productos.

INSCRIBITE con tu DISTRIBUIDOR



Centro de Atención al Usuario FV Responde

La calidad de nuestros productos se suma la inmediata atención de nuestros profesionales.

Resolvemos sus dudas rápidamente, brindando asesoramiento personalizado y Servicio Técnico especializado.

- Garantía y servicio técnico.
- Repuestos legítimos.
- Asesoramiento personalizado.

Centro de Atención al Usuario FV Responde

En todo el país:

 0810-555-5300

 fvresponde@fvsa.com

